

Dell™ Inspiron™ 640M/ E1405

Manual del propietario

Modelo PP19L

www.dell.com | support.dell.com

Notas, avisos y precauciones



NOTA: Una NOTA indica información importante que le ayudará a hacer un mejor uso del ordenador.



AVISO: Un AVISO indica la posibilidad de daños al hardware o pérdida de datos y le explica cómo evitar el problema.



PRECAUCIÓN: Una PRECAUCIÓN indica un posible daño material, lesión corporal o muerte.

Abreviaturas y siglas

Para una lista completa de abreviaturas y siglas, consulte el “Glosario” en la página 173.

Si ha adquirido un ordenador Dell™ Serie n, todas las referencias que aparecen en este documento relativas a los sistemas operativos de Microsoft® Windows® no son aplicables.

La información contenida en este documento puede modificarse sin aviso previo.

© 2006–2007 Dell Inc. Todos los derechos reservados.

La reproducción de este documento de cualquier manera sin la autorización por escrito de Dell Inc. queda estrictamente prohibida.

Marcas comerciales utilizadas en este texto: *Dell*, el logotipo de *DELL*, *Inspiron*, *Dell Precision*, *Dimension*, *OptiPlex*, *Latitude*, *PowerEdge*, *PowerConnect*, *PowerVault*, *PowerApp*, *Dell TravelLite*, *ExpressCharge*, *Dell Media Experience* y *Strike Zone* son marcas comerciales de Dell Inc.; *Intel* y *Pentium* son marcas comerciales registradas de Intel Corporation; *Microsoft*, *Outlook* y *Windows* son marcas comerciales registradas de Microsoft Corporation; *Bluetooth* es una marca comercial registrada propiedad de Bluetooth SIG, Inc. y Dell la utiliza bajo licencia; *IBM* es una marca comercial registrada de International Business Machines Corporation; *EMC* es una marca comercial registrada de EMC Corporation; *ENERGY STAR* es una marca comercial registrada de la Agencia para la Protección del Medioambiente de EE.UU.

Otras marcas y otros nombres comerciales pueden utilizarse en este documento para hacer referencia a las entidades que los poseen o a sus productos. Dell Inc. renuncia a cualquier interés sobre la propiedad de marcas y nombres comerciales que no sean los suyos.

Modelo PP19L

Marzo 2007

N/P CG551

Rev. A02

Contenido

	Localización de información	11
1	Descripción del ordenador	15
	Vista anterior	15
	Vista lateral izquierda	19
	Vista lateral derecha	21
	Vista posterior	22
	Vista inferior	23
2	Configuración del ordenador	25
	Cómo conectarse a Internet	25
	Configuración de la conexión a Internet	25
	Transferencia de información a un ordenador nuevo	26
	Ejecución del Asistente para transferencia de archivos y configuraciones con el CD Operating System (Sistema operativo)	27
	Ejecución del Asistente para transferencia de archivos y configuraciones sin el CD Operating System (Sistema operativo)	28
	Configuración de una impresora	29
	Cable de la impresora	29
	Conexión de una impresora USB	29
	Dispositivos de protección de la alimentación	30
	Protectores contra sobretensión	30
	Acondicionadores de línea	31
	Sistemas de alimentación ininterrumpida	31
3	Uso de la pantalla	33
	Ajuste del brillo	33
	Cambio de la imagen de vídeo	33
	Configuración de la resolución de pantalla y frecuencia de actualización	33

4	Uso del teclado y de la superficie táctil	35
	Teclado numérico	35
	Combinaciones de teclas	36
	Funciones del sistema	36
	Batería	36
	Bandeja de CD o de DVD	36
	Funciones de la pantalla	36
	Radios (incluidas las redes inalámbricas y una tarjeta interna con tecnología inalámbrica Bluetooth®)	36
	Administración de energía	36
	Funciones de los altavoces	37
	Funciones de la tecla con el logotipo de Microsoft® Windows®	37
	Superficie táctil	38
	Personalización de la superficie táctil	38
5	Uso de la batería	39
	Rendimiento de la batería	39
	Comprobación de la carga de la batería	40
	Medidor de batería Dell™ QuickSet	40
	Medidor de energía de Microsoft® Windows®	40
	Medidor de carga de la batería.	40
	Advertencia de batería baja	41
	Conservación de la energía de la batería	41
	Modos de administración de energía	41
	Configuración de los valores de la administración de energía	43
	Carga de la batería	43
	Sustitución de la batería	43
	Almacenamiento de una batería	44
6	Uso de CD, DVD y otros soportes multimedia	45
	Reproducción de CD y DVD	45
	Ajuste del volumen	47

Ajuste de la imagen	47
Microsoft® Windows® XP	48
Uso de Dell Media Experience™ y de Dell MediaDirect™	48
Si el ordenador está encendido o en modo de espera	48
Si el ordenador está apagado o en modo de hibernación	49
Ayuda de Dell MediaDirect y Dell Media Experience	49
Cómo utilizar el CD de la utilidad de reparación de Dell MediaDirect™ o del CD de reinstalación de Dell MediaDirect	49
Reparación de Dell MediaDirect	50
Reinstalación de Dell MediaDirect	51
Conexión del ordenador a un dispositivo de audio o televisión	52
S-vídeo y audio estándar	54
S-vídeo y audio digital S/PDIF	55
Vídeo compuesto y audio estándar	57
Vídeo compuesto y audio digital S/PDIF	58
Vídeo componente y audio estándar	60
Vídeo de componente y audio digital S/PDIF	62
Configuración de la reproducción del DVD con auriculares	64
Activación de la configuración de pantalla para un televisor	65
7 Uso de tarjetas ExpressCard	67
Tipos de tarjeta ExpressCard	67
Paneles protectores de tarjetas ExpressCard	67
Instalación de una tarjeta ExpressCard	67
Extracción de una tarjeta ExpressCard o de un panel protector	69
Tipos de tarjeta de memoria multimedia	69
Paneles protectores para tarjetas de memoria multimedia	70
Instalación de una tarjeta de memoria multimedia	70
Extracción de una tarjeta de memoria multimedia o de un panel protector	71
8 Configuración de una red	73
Conexión física a un módem de banda ancha o de red	73
Asistente para configuración de redes	73

Red de área local (WLAN)	74
Requisitos para establecer una conexión WLAN	74
Cómo comprobar la tarjeta de red inalámbrica	74
Configuración de una nueva WLAN	75
Conexión a una red de área local inalámbrica	76
Activación/Desactivación de la tarjeta de red inalámbrica	77
Supervisión del estado de las conexiones de red inalámbrica a través de Dell™ QuickSet.	78
Red Mobile Broadband o de área amplia inalámbrica (WWAN)	78
Requisitos para establecer una conexión de red Mobile Broadband	78
Conexión a una red Mobile Broadband	79
Red Bluetooth	79
Configuración de la conexión Bluetooth	79
Conexión a una red Bluetooth	79
9 Seguridad del ordenador	81
Seguro para cable de seguridad.	81
Contraseñas	81
Software de seguimiento del ordenador	82
Si el ordenador se pierde o si se lo roban.	82
10 Solución de problemas	83
Dell Technical Update Service	83
Dell Diagnostics	83
Cuándo utilizar los Dell Diagnostics (Diagnósticos Dell).	83
Inicio de Dell Diagnostics desde la unidad de disco duro	83
Inicio de Dell Diagnostics desde el CD Drivers and Utilities (Controladores y utilidades) opcional	84
Menú principal de Dell Diagnostics (Diagnósticos Dell).	85
Dell Support Utilidad.	86
Acceso a la utilidad Dell Support.	86
Clic en el icono de Dell Support	86
Haga doble clic en el icono de Dell Support	87

Problemas con la unidad	87
Problemas con la unidad de CD y de DVD	87
Si no puede expulsar la bandeja de la unidad de CD, CD-RW, DVD o DVD+RW	88
Si oye un sonido de roce o chirrido inusual	88
Problemas con la unidad de disco duro	88
Problemas con el correo electrónico, el módem e Internet	88
Mensajes de error	89
Problemas con tarjetas ExpressCard	94
Problemas con un dispositivo IEEE 1394	95
Problemas con el teclado	95
Problemas con el teclado externo	95
Caracteres no esperados.	96
Bloqueos y problemas con el software	96
El ordenador no se inicia	96
El ordenador no responde	96
Un programa no responde o se bloquea repetidamente	97
Un programa está diseñado para una versión anterior del sistema operativo Microsoft® Windows®	97
Aparece una pantalla azul fija	97
Problemas con Dell MediaDirect.	97
Otros problemas con el software.	98
Problemas con la memoria	99
Problemas de red	99
Problemas con la alimentación	99
Problemas con la impresora.	100
Problemas con el escáner.	101
Problemas con el sonido y los altavoces	102
Los altavoces integrados no emiten ningún sonido	102
Los altavoces externos no emiten ningún sonido	102
Los auriculares no emiten ningún sonido	102
Problemas con la superficie táctil o el ratón	103

Problemas con el vídeo y la pantalla	103
Si la pantalla aparece en blanco	103
Si resulta difícil leer la pantalla.	104
Si sólo se puede leer parte de la pantalla	104
Controladores	104
¿Qué es un controlador?	104
Cómo identificar los controladores.	105
Reinstalación de controladores y utilidades	105
Cómo resolver incompatibilidades de software y hardware	107
Restauración del sistema operativo	107
Cómo utilizar la función de Windows XP Restaurar sistema.	108
Uso de la función Dell PC Restore by Symantec	109
Uso del CD Operating System (Sistema operativo).	111
11 Adición y sustitución de piezas	113
Antes de comenzar	113
Herramientas recomendadas.	113
Cómo apagar el ordenador	113
Antes de trabajar en el interior de su ordenador.	114
Unidad de disco duro	115
Devolución de una unidad de disco duro a Dell	117
Unidades ópticas	118
Acerca del tornillo de seguridad del dispositivo	118
Extracción e instalación de las unidades ópticas	118
Memoria	119
Instalación de un módulo de memoria en el conector DIMM B	120
Instalación de un módulo de memoria en el conector DIMM A	122
Módem (Opcional)	125
Minitarjeta	127
Cubierta de las bisagras	129
Extracción de la cubierta de las bisagras	129
Sustitución de la cubierta de las bisagras	131

Teclado	131
Extracción del teclado	131
Sustitución del teclado	132
Tarjeta interna con tecnología inalámbrica Bluetooth®	132
Batería de celda del espesor de una moneda	134
Extracción de la batería de celda del espesor de una moneda	134
Sustitución de la batería de celda del espesor de una moneda	134
12 Características de Dell™ QuickSet	135
13 Viajes con el ordenador	137
Identificación del ordenador	137
Embalaje del ordenador	137
Sugerencias de viaje	138
Viajes en avión	138
14 Cómo ponerse en contacto con Dell	139
15 Especificaciones	159
16 Apéndice	167
Utilización del programa Configuración del sistema	167
Visualización de la pantalla del programa Configuración del sistema	167
Pantalla del programa Configuración del sistema	167
Opciones más utilizadas	168
Limpieza del ordenador	169
Ordenador, tecla y pantalla	169
Superficie táctil	169
Unidad de disquete	170
CD y DVD	170

Política de soporte técnico de Dell (sólo EE.UU.)	170
Definición de software y dispositivos periféricos "instalados por Dell"	171
Definición de software y dispositivos periféricos "de terceros"	171
Aviso de la FCC (sólo en EE.UU.)	171
FCC Clase B	171
Aviso de productos de Macrovision	172
Glosario	173
Índice	185

Localización de información

 **NOTA:** Algunas funciones o medios son opcionales y pueden no incluirse en su ordenador. Es posible que algunas funciones o medios no estén disponibles en determinados países.

 **NOTA:** Su ordenador puede incluir información adicional.

¿Qué busca?

- Un programa de diagnóstico para mi ordenador
- Controladores para mi ordenador
- La documentación de mi dispositivo
- Notebook System Software (NSS)

Aquí lo encontrará

CD Drivers and Utilities (Controladores y utilidades) (también conocido como ResourceCD)

NOTA: El CD denominado *Drivers and Utilities* (Controladores y utilidades) es opcional y es posible que no se entregue con el ordenador.

La documentación y los controladores ya están instalados en su ordenador. Puede utilizar el CD para volver a instalar los controladores (consulte el apartado “Reinstalación de controladores y utilidades” en la página 105) o para ejecutar los Dell Diagnostics (Diagnósticos Dell) (consulte el apartado “Dell Diagnostics” en la página 83).



Los archivos “readme” (léame) pueden estar incluidos en su CD para disponer de actualizaciones de última hora sobre los cambios técnicos del ordenador o material de consulta destinado a los técnicos o usuarios avanzados.

NOTA: Los controladores y las actualizaciones de la documentación se pueden encontrar en support.dell.com.

-
- Información sobre la garantía
 - Términos y condiciones (sólo en EE.UU.)
 - Instrucciones de seguridad
 - Información reglamentaria
 - Información ergonómica
 - Contrato de licencia de usuario final

Guía de información del producto de Dell™



¿Qué busca?

- Cómo instalar mi ordenador

Aquí lo encontrará

Diagrama de configuración



- Etiqueta de servicio y Express Service Code (Código de servicio rápido)
- Etiqueta de licencia de Microsoft Windows

Etiqueta de servicio y licencia de Microsoft® Windows®

Estas etiquetas se encuentran en la parte inferior de su ordenador.

- Utilice la etiqueta de servicio para identificar el ordenador cuando utilice support.dell.com o se ponga en contacto con el servicio de asistencia técnica.
- Escriba el Express Service Code (Código de servicio rápido) para dirigir su llamada cuando se ponga en contacto con el servicio de asistencia técnica.



¿Qué busca?

- Soluciones: consejos y orientación para la solución de problemas, artículos de técnicos y cursos en línea, preguntas frecuentes
 - Comunidad: debates en línea con otros clientes de Dell
 - Actualizaciones: información de actualización para componentes como, por ejemplo, la memoria, la unidad de disco duro y el sistema operativo
 - Atención al cliente: información de contacto, llamada de servicio y estado de los pedidos, garantía e información de reparación
 - Servicio y asistencia: historial de asistencia y estado de las llamadas de servicio, contrato de servicio, debates en línea con el personal de asistencia técnica
 - Referencia: documentación del ordenador, detalles en la configuración de mi ordenador, especificaciones del producto y documentación técnica
 - Descargas: controladores certificados, revisiones y actualizaciones de software
 - Notebook System Software (NSS): Si reinstala el sistema operativo en su ordenador, también debe reinstalar la utilidad NSS. NSS proporciona actualizaciones importantes del sistema operativo y asistencia para las unidades de disquete de 3,5 pulgadas de Dell™, procesadores Intel® Pentium® M, unidades ópticas y dispositivos USB. NSS es necesaria para el correcto funcionamiento de su ordenador Dell. El software detecta automáticamente su ordenador y sistema operativo e instala las actualizaciones apropiadas a su configuración
-
- Actualizaciones de software y sugerencias para la solución de problemas: preguntas más frecuentes, temas candentes y estado general del entorno de su ordenador

Aquí lo encontrará

Sitio Web de Soporte de Dell: support.dell.com

NOTA: Seleccione su región para ver el sitio web de asistencia adecuado.

NOTA: Los clientes de empresas, instituciones gubernamentales y educativas también pueden utilizar el sitio web personalizado Dell Premier Support de premier.support.dell.com.

Para descargar Notebook System Software (NSS):

- 1 Vaya a support.dell.com y haga clic en **Downloads** (Descargas).
- 2 Especifique la etiqueta de servicio o el modelo del producto.
- 3 En el menú descendente **Download Category** (Descargar categoría), haga clic en **All** (Todas).
- 4 Seleccione el sistema operativo y el idioma del sistema operativo de su ordenador y haga clic en **Submit** (Enviar).
- 5 Bajo la opción **Select a Device** (Seleccionar un dispositivo), desplácese hasta **System and Configuration Utilities** (Utilidades del sistema y de la configuración) y haga clic en **Dell Notebook System Software**.

Utilidad Dell Support

La utilidad Dell Support es un sistema de notificación y actualización automatizadas instalado en el ordenador. Este sistema de asistencia proporciona exploraciones del estado del entorno informático, actualizaciones de software e información de autosoporte relevante en tiempo real. Acceda a la utilidad Dell Support desde el icono  de la barra de tareas. Para obtener más información, consulte el apartado “Dell Support Utilidad” en la página 86.

¿Qué busca?

- Cómo utilizar Windows XP
- Cómo trabajar con programas y archivos
- Cómo personalizar mi escritorio

- Información sobre la actividad de la red, el Power Management Wizard (Asistente para la administración de energía), teclas de acceso rápido y otros elementos controlados por Dell QuickSet

- Cómo volver a instalar mi sistema operativo

Aquí lo encontrará

Centro de ayuda y soporte técnico de Windows

- 1 Haga clic en el botón **Inicio** y seleccione **Ayuda y soporte técnico**.
- 2 Escriba una palabra o frase que describa el problema y, a continuación, haga clic en el icono de flecha.
- 3 Haga clic en el tema que describa el problema.
- 4 Siga las instrucciones que aparecen en pantalla.

Ayuda de Dell QuickSet

Para ver la *Dell QuickSet Help* (Ayuda de Dell QuickSet), haga clic con el botón derecho del ratón en el icono  de la barra de tareas de Microsoft® Windows®.

Para obtener más información sobre Dell QuickSet, consulte el apartado “Características de Dell™ QuickSet” en la página 135.

CD Operating System (Sistema operativo)

NOTA: El CD *Operating System* (Sistema operativo) es opcional, por lo que es posible que no se envíe con su ordenador.



El sistema operativo ya está instalado en el ordenador.

Para volver a instalar el sistema operativo, utilice el CD *Operating System* (Sistema operativo).

Consulte el apartado “Uso del CD Operating System (Sistema operativo)” en la página 111. Después de volver a instalar el sistema

operativo, utilice el CD *Drivers and Utilities* (Controladores y utilidades) (también conocido como *ResourceCD*) para volver a instalar los controladores de los dispositivos suministrados con el ordenador.

NOTA: El color de su CD varía según el sistema operativo que haya solicitado.

Descripción del ordenador

Vista anterior

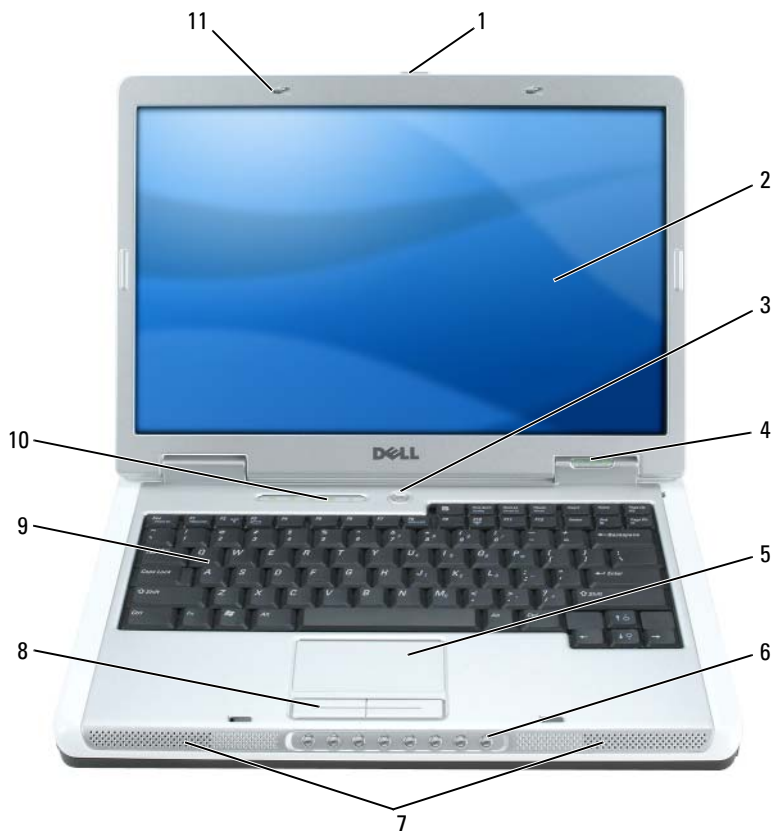

- | | | | | | |
|----|---|----|---------------------------------|---|-------------------------------|
| 1 | Liberación de los seguros de la pantalla | 2 | Pantalla | 3 | Botón de alimentación |
| 4 | Indicadores de estado del dispositivo | 5 | Superficie táctil | 6 | Botones de control multimedia |
| 7 | Altavoces | 8 | Botones de la superficie táctil | 9 | Teclado |
| 10 | Teclado e indicadores luminosos de estado inalámbrico | 11 | Seguros de la pantalla (2) | | |

LIBERACIÓN DE LOS SEGUROS DE LA PANTALLA: Deslice los seguros de la pantalla y manténgalos en esa posición para liberarlos y abrir la pantalla.





PANTALLA: Para obtener más información acerca de su pantalla, consulte el apartado “Uso de la pantalla” en la página 33.

BOTÓN DE ALIMENTACIÓN: Pulse el botón de alimentación para encender el ordenador o para activar o desactivar un modo de administración de energía.

➔ **AVISO:** Para evitar la pérdida de datos al apagar el ordenador, apáguelo mediante el menú Inicio en lugar de presionar el botón de encendido.

INDICADORES LUMINOSOS DEL ESTADO DEL DISPOSITIVO



-  Se ilumina cuando se enciende el ordenador y parpadea cuando éste se encuentra en el modo de administración de energía.
-  Se ilumina cuando el ordenador lee o escribe datos.
- ➔ **AVISO:** Para evitar que se produzcan pérdidas de datos, no apague nunca el ordenador si el indicador luminoso  parpadea.
-  Se ilumina o parpadea para indicar un cambio en el estado de carga de la batería.

Si el ordenador está conectado a una toma de alimentación eléctrica, el indicador luminoso  funciona de la siguiente manera:

- Luz verde continua: la batería se está cargando.
- Luz verde parpadeante: la batería está casi cargada por completo.









Si el ordenador utiliza alimentación de la batería, el indicador luminoso  funciona de la siguiente manera:

- Apagado: la batería está cargada de forma correcta (o el ordenador está apagado).
- Luz naranja parpadeante: la carga de la batería está baja.
- Luz naranja continua: la carga de la batería está demasiado baja.

SUPERFICIE TÁCTIL: Realiza la misma función que un ratón.

BOTONES DE CONTROL MULTIMEDIA: Controlan la reproducción del CD, del DVD y del reproductor multimedia.



-  Silenciar el sonido.
-  Bajar el volumen.
-  Subir el volumen.
-  Reproducción o pausa.
-  Reproducir la pista anterior.
-  Reproducir la pista siguiente.
-  Detener.
-  Inicie Dell MediaDirect o Microsoft® Windows® Media Center Edition. Consulte el apartado “Uso de Dell Media Experience™ y de Dell MediaDirect™” en la página 48.

ALTAVOCES: Para ajustar el volumen de los altavoces integrados, pulse los botones de control multimedia o los métodos abreviados de teclado de volumen del altavoz. Para obtener más información, consulte el apartado “Funciones de los altavoces” en la página 37.





BOTONES DE LA SUPERFICIE TÁCTIL: Los botones de la superficie táctil ofrecen las mismas funciones que un mouse.

TECLADO: El teclado incluye tanto un teclado numérico como la tecla con el logotipo de Microsoft Windows. Para obtener información sobre los métodos abreviados de teclado compatibles, consulte el apartado “Combinaciones de teclas” en la página 36.

LUCES DE ESTADO DEL TECLADO Y DEL DISPOSITIVO INALÁMBRICO



Los indicadores luminosos verdes situados sobre el teclado indican lo siguiente:

-  Se ilumina cuando el teclado numérico está activado.
-  Se ilumina cuando la función de letras mayúsculas está activada.
-  Se ilumina cuando el bloqueo de desplazamiento está activado.
-  Se enciende cuando la conexión de red inalámbrica está activada. Para activar o desactivar la conexión de red inalámbrica, presione <Fn><F2>.
-  Se enciende cuando se activa una tarjeta con tecnología inalámbrica Bluetooth®.

NOTA: La tarjeta con tecnología inalámbrica Bluetooth es un componente opcional, de modo que el indicador  se enciende sólo si solicitó la tarjeta con su ordenador. Para obtener más información, consulte la documentación incluida con la tarjeta.

Para desactivar únicamente la funcionalidad de la tecnología inalámbrica Bluetooth, haga clic con el botón derecho del ratón en el icono  en el área de notificación y haga clic en **Desactivar Radio Bluetooth**.

Para activar o desactivar rápidamente todos los dispositivos inalámbricos, haga clic en <Fn><F2>.

SEGUROS DE LA PANTALLA: Mantienen la pantalla cerrada.

Vista lateral izquierda

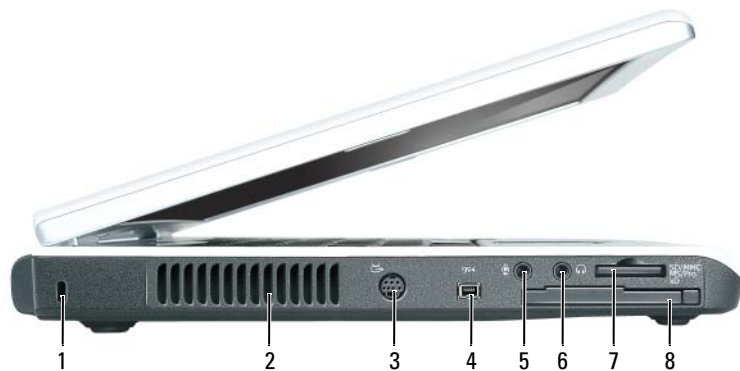

- | | | | | | |
|---|---|---|---------------------------------|---|--------------------------------------|
| 1 | Ranura para cable de seguridad | 2 | Rejilla de ventilación | 3 | Conector para S-vídeo y salida de TV |
| 4 | Conector IEEE 1394 | 5 | Conector para micrófono | 6 | Conector de auricular |
| 7 | Lector de tarjetas de memoria multimedia 5 en 1 | 8 | Ranura para tarjeta ExpressCard | | |

⚠ PRECAUCIÓN: No introduzca objetos ni permita que el polvo se acumule en las rejillas de ventilación ni las bloquee. No almacene el ordenador en un entorno con poca ventilación, como un maletín cerrado, mientras esté en funcionamiento. La circulación restringida de aire podría dañar el ordenador o provocar un incendio.

➡ AVISO: Antes de comprar un dispositivo antirrobo, asegúrese de que encajará en la ranura del cable de seguridad del ordenador.

RANURA PARA CABLE DE SEGURIDAD: Sirve para conectar al ordenador un dispositivo antirrobo disponible en el mercado. Para obtener más información, consulte las instrucciones incluidas con el dispositivo.



REJILLA DE VENTILACIÓN: El ordenador utiliza ventiladores para crear un flujo de aire entre las rejillas de ventilación, lo que evita que el ordenador se caliente en exceso.

CONECTOR PARA S-VÍDEO Y SALIDA DE TV





Conecta el ordenador a un TV. También conecta dispositivos capaces de reproducir audio digital mediante el cable adaptador para TV/audio digital.

CONECTOR IEEE 1394: Conecta los dispositivos compatibles con IEEE 1394 con altas velocidades de transferencia, como algunas cámaras digitales de vídeo.

CONECTORES DE AUDIO



Conecte un micrófono al  conector.

Conecte los auriculares o los altavoces al  conector.

LECTOR DE TARJETAS DE MEMORIA MULTIMEDIA 5 EN 1: Proporciona una manera rápida y conveniente de ver y compartir fotografías digitales, música y vídeos almacenados en una tarjeta de memoria. El lector de tarjetas de memoria multimedia 5 en 1 puede leer las siguientes tarjetas de memoria multimedia:

- Tarjeta Secure Digital (SD) / SDIO
- Tarjeta MultiMedia (MMC)
- Memory Stick
- Memory Stick PRO
- Tarjeta xD-Picture

RANURA PARA TARJETA EXPRESSCARD: Admite una tarjeta ExpressCard. El ordenador se envía con un panel protector de plástico instalado en la ranura. Para obtener más información, consulte el apartado “Uso de tarjetas ExpressCard” en la página 67.



NOTA: La ranura para tarjetas ExpressCard NO es compatible con las tarjetas PC.

Vista lateral derecha



- | | | | | | |
|---|-------------------------------------|---|--|---|--------------------|
| 1 | Compartimento para la unidad óptica | 2 | Botón de expulsión de la bandeja de la unidad óptica | 3 | Conectores USB (2) |
| 4 | Conector de módem (RJ-11) | 5 | Conector de red (RJ-45) | 6 | Conector de vídeo |

COMPARTIMENTO DE LA UNIDAD ÓPTICA: En el compartimento de la unidad óptica puede instalar dispositivos como una unidad de DVD u otra unidad óptica. Para obtener más información, consulte el apartado “Unidades ópticas” en la página 118.

BOTÓN DE EXPULSIÓN DE LA BANDEJA DE LA UNIDAD DE DISCO ÓPTICA: Pulse este botón para expulsar un CD o DVD de la unidad óptica.

CONECTORES USB



Conectan dispositivos USB, como un ratón, un teclado o una impresora. También puede conectar la unidad de disco flexible opcional directamente a un conector USB utilizando el cable de dicha unidad.

CONECTOR DEL MÓDEM (RJ-11)



Para utilizar el módem interno, conecte la línea telefónica al conector del módem.

Para obtener más información sobre cómo utilizar el módem, consulte la documentación en línea del módem incluida con el ordenador.



AVISO: El conector de red es ligeramente más grande que el conector de módem. Para evitar dañar el ordenador, no conecte una línea telefónica al conector de red.

CONECTOR DE RED (RJ-45)



Conecta el ordenador a una red. Los indicadores luminosos verde y amarillo que hay junto al conector indican la actividad de las comunicaciones de red con cable.

Para obtener información sobre cómo utilizar el adaptador de red, consulte la documentación en línea del adaptador de red incluida con el ordenador.

CONECTOR DE VÍDEO



Conecta un monitor externo compatible con VGA.

Vista posterior



1 Conectores USB (2)

2 Conector del adaptador de CA

CONECTORES USB



Conectan dispositivos USB, como un ratón, un teclado o una impresora. También puede conectar la unidad de disco flexible opcional directamente a un conector USB utilizando el cable de dicha unidad.

CONECTOR DEL ADAPTADOR DE CA: Conecta un adaptador de CA al ordenador. El adaptador de CA convierte la corriente alterna en la corriente continua que necesita el ordenador. Puede conectar el adaptador de CA al ordenador independientemente de que esté encendido o apagado.



PRECAUCIÓN: El adaptador de CA funciona con tomas de alimentación eléctrica de todo el mundo. No obstante, los conectores de alimentación y los enchufes múltiples varían de un país a otro. El uso de un cable incompatible o la conexión incorrecta del cable al enchufe múltiple o a la toma eléctrica puede dañar el equipo o provocar un incendio.



AVISO: Cuando desconecte el cable del adaptador de CA del ordenador, sujete el conector (no el cable) y tire de él firmemente pero con cuidado, procurando no dañar el cable.

Vista inferior

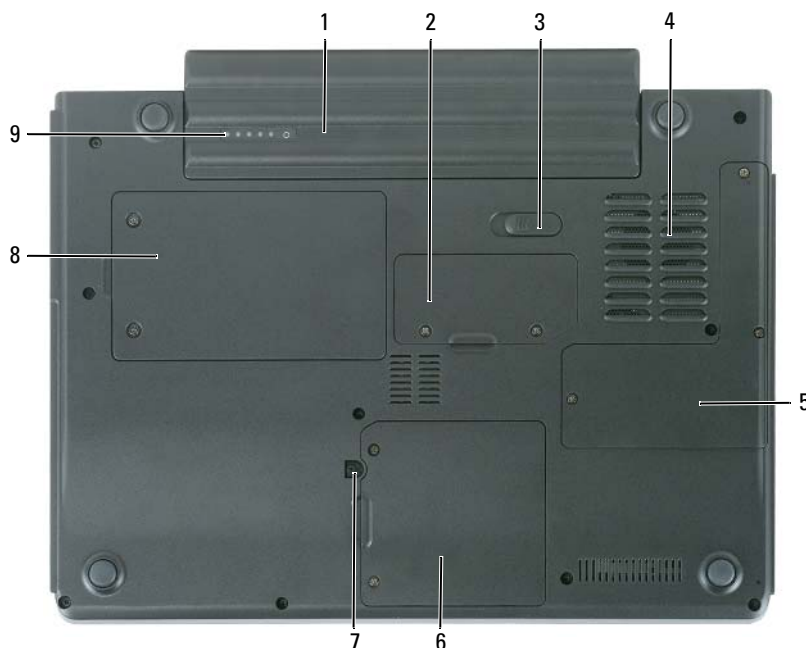

- | | | | | | |
|---|---|---|--|---|--|
| 1 | Batería | 2 | Cubierta del módulo de memoria | 3 | Pasador de liberación del compartimento de la batería |
| 4 | Rejilla del ventilador | 5 | Cubierta del procesador y del módulo térmico | 6 | Cubierta del módem/minitarjeta/dispositivo inalámbrico |
| 7 | Tornillo de bloqueo de la unidad óptica | 8 | Unidad de disco duro | 9 | Medidor de carga de la batería |

BATERÍA: Si tiene instalada una batería, puede utilizar el ordenador sin conectarlo a una toma de alimentación eléctrica. Para obtener más información, consulte el apartado “Uso de la batería” en la página 39.

CUBIERTA DEL MÓDULO DE MEMORIA: Protege el compartimento que contiene uno o varios módulos de memoria. Para obtener más información, consulte el apartado página 119.

PASADOR DE LIBERACIÓN DEL COMPARTIMENTO DE BATERÍAS: Libera la batería del compartimento de la batería. Consulte el apartado “Sustitución de la batería” en la página 43.

VENTILADOR: El ordenador utiliza un ventilador para permitir que el aire circule a través de las rejillas y evitar así un sobrecalentamiento.

CUBIERTA DEL PROCESADOR Y DEL MÓDULO TÉRMICO: Cubre el procesador y el módulo térmico.

CUBIERTA DEL MÓDEM/MINITARJETA/DISPOSITIVO INALÁMBRICO: Cubre el compartimento que contiene el módem, la minitarjeta y la tarjeta interna con tecnología inalámbrica Bluetooth. Para obtener más información, consulte la página 125.

TORNILLO DE BLOQUEO DE LA UNIDAD ÓPTICA: Fija la unidad óptica al compartimento de la unidad óptica. Para obtener más información, consulte el apartado “Unidades ópticas” en la página 118.

UNIDAD DE DISCO DURO: Almacena software y datos. Si desea obtener más información, consulte los apartados “Unidad de disco duro” en la página 115 y “Problemas con la unidad de disco duro” en la página 88. El tamaño que se muestra para la unidad de disco duro en el Explorador de Windows es la capacidad de la unidad antes de instalar ningún sistema operativo o programa.

MEDIDOR DE CARGA DE LA BATERÍA: Proporciona información sobre el estado de la carga de la batería. Consulte el apartado “Comprobación de la carga de la batería” en la página 40.

Configuración del ordenador

Cómo conectarse a Internet

 **NOTA:** Los ISP y sus ofertas varían según el país.

Para conectarse a Internet, se necesita un módem o una conexión de red y un proveedor de servicios de Internet (ISP). El ISP ofrecerá una o varias de las siguientes opciones de conexión a Internet:

- Conexiones telefónicas que proporcionan acceso a Internet a través de una línea telefónica. Las conexiones telefónicas son considerablemente más lentas que las conexiones ADSL y de módem por cable.
- Conexiones ADSL que proporcionan acceso a Internet de alta velocidad a través de la línea telefónica existente. Con una conexión ADSL, se puede acceder a Internet y utilizar el teléfono en una sola línea simultáneamente.
- Conexiones de módem por cable que proporcionan acceso a Internet de alta velocidad a través de la línea de TV por cable local.

Si utiliza una conexión telefónica, enchufe una línea telefónica al conector de módem del ordenador y a la toma de teléfono de la pared antes de configurar la conexión a Internet. Si utiliza una conexión ADSL o de módem por cable, póngase en contacto con su ISP para obtener instrucciones de configuración.

Configuración de la conexión a Internet

Para configurar una conexión a Internet con un acceso directo al ISP en el escritorio:

- 1 Guarde y cierre los archivos que tenga abiertos y salga de todos los programas.
- 2 Haga doble clic en el icono ISP en el escritorio de Microsoft® Windows®.
- 3 Siga las instrucciones de la pantalla para realizar la configuración.

Si no tiene un icono ISP en el escritorio o si desea configurar una conexión a Internet con un ISP diferente:

- 1 Guarde y cierre los archivos que tenga abiertos y salga de todos los programas.
- 2 Haga clic en el botón **Inicio** y en **Internet Explorer**.
Aparece la ventana **Asistente para conexión nueva**.
- 3 Haga clic en **Conectarse a Internet**.

- 4 En la siguiente ventana, haga clic en la opción correspondiente:
 - Si no dispone de un ISP y desea seleccionar uno, haga clic en **Elegir de una lista de proveedores de servicios Internet [ISP]**.
 - Si el ISP ya le ha proporcionado la información de configuración, pero no ha recibido el CD de instalación, haga clic en **Establecer mi conexión manualmente**.
 - Si dispone de un CD, haga clic en **Usar el CD que tengo de un proveedor de servicios Internet [ISP]**.

- 5 Haga clic en **Siguiente**.

Si ha seleccionado **Establecer mi conexión manualmente**, siga con el paso 6. De lo contrario, siga las instrucciones de la pantalla para realizar la configuración.



NOTA: Si no sabe qué tipo de conexión seleccionar, póngase en contacto con su ISP.

- 6 Haga clic en la opción adecuada dentro de **¿Cómo desea conectar a Internet?** y, a continuación, haga clic en **Siguiente**.

- 7 Utilice la información de configuración proporcionada por el ISP para realizar la configuración.

Si tiene problemas para conectarse a Internet, consulte el apartado “Problemas con el correo electrónico, el módem e Internet” en la página 88. Si no puede conectarse a Internet pero anteriormente sí podía conectarse, es posible que el ISP haya interrumpido el servicio. Póngase en contacto con su ISP para comprobar el estado de servicio o intente conectarse más tarde.

Transferencia de información a un ordenador nuevo

El sistema operativo Microsoft® Windows® XP proporciona un Asistente para transferencia de archivos y configuraciones que sirve para transferir datos del ordenador origen o antiguo al nuevo. Puede transferir datos, como los siguientes:

- Mensajes de correo electrónico
- Configuraciones de barras de herramientas
- Tamaños de ventana
- Marcadores de Internet

Puede transferir los datos al ordenador nuevo a través de una conexión de red. También puede almacenarlos en un soporte extraíble como, por ejemplo, un CD grabable o un disquete, para transferirlos al ordenador nuevo.



NOTA: Para obtener instrucciones acerca de cómo configurar una conexión directa por cable entre dos ordenadores, consulte el artículo nº 305621 de la Microsoft Knowledge Base, que se titula *How to Set Up a Direct Cable Connection Between Two Computers in Windows XP* (Cómo configurar una conexión directa por cable entre dos ordenadores en Windows XP). Es posible que esta información no esté disponible en determinados países.

Para transferir información a un ordenador nuevo, debe ejecutar el Asistente para transferencia de archivos y configuraciones. Puede utilizar el CD opcional *Operating System* (Sistema operativo) para este proceso o crear un disco del asistente con la utilidad Asistente para transferencia de archivos y configuraciones.

Ejecución del Asistente para transferencia de archivos y configuraciones con el CD Operating System (Sistema operativo)

 **NOTA:** Para este procedimiento es necesario el CD *Operating System* (Sistema operativo). Este CD es opcional, por lo que es posible que no se envíe con todos los ordenadores.

Para abrir el Asistente para transferencia de archivos y configuraciones:

- 1 Haga clic en el botón **Inicio**, seleccione **Todos los programas**→ **Accesorios**→ **Herramientas del sistema** y, a continuación, haga clic en **Asistente para transferencia de archivos y configuraciones**.
- 2 Cuando aparezca la pantalla de bienvenida **Asistente para transferencia de archivos y configuraciones**, haga clic en **Siguiente**.
- 3 En la pantalla **¿Qué ordenador es éste?**, haga clic en **Ordenador nuevo** y en **Siguiente**.
- 4 En la pantalla **¿Tiene un CD de Windows XP?**, haga clic en **Utilizaré el asistente desde el CD de Windows XP** y en **Siguiente**.
- 5 Cuando aparezca la pantalla **Diríjase al ordenador antiguo**, vaya al ordenador antiguo o de origen. No haga clic en **Siguiente** en esta ocasión.

Para copiar datos del ordenador antiguo:

- 1 En el ordenador antiguo, inserte el CD *Operating System* (Sistema operativo) de Windows XP.
- 2 En la pantalla **Microsoft Windows XP**, haga clic en **Realizar tareas adicionales**.
- 3 En **¿Qué desea hacer?**, haga clic en **Transferir archivos y configuraciones**.
- 4 En la pantalla de bienvenida **Asistente para transferencia de archivos y configuraciones**, haga clic en **Siguiente**.
- 5 En la pantalla **¿Qué ordenador es éste?**, haga clic en **Ordenador antiguo** y en **Siguiente**.
- 6 En la pantalla **Seleccione un método de transferencia**, haga clic en el método de transferencia que prefiera.
- 7 En la pantalla **Elija qué desea transferir**, seleccione los elementos que desea transferir y haga clic en **Siguiente**.

Una vez copiada la información, se muestra la pantalla **Completando la Fase de recopilación**.

- 8 Pulse sobre **Terminar**.

Para transferir información al ordenador nuevo:

- 1 En la pantalla **Diríjase al ordenador antiguo** del ordenador nuevo, haga clic en **Siguiente**.
- 2 En la pantalla **Seleccione la ubicación de archivos y configuraciones**, seleccione el método que ha elegido para transferir los archivos y las configuraciones y haga clic en **Siguiente**.

El asistente lee las configuraciones y los archivos recopilados y los aplica al nuevo ordenador.

Una vez se han aplicado todas las configuraciones y los archivos, aparece la pantalla **Completado**.

- 3 Haga clic en **Completado** y reinicie el ordenador nuevo.

Ejecución del Asistente para transferencia de archivos y configuraciones sin el CD Operating System (Sistema operativo)

Para ejecutar el Asistente para transferencia de archivos y configuraciones sin el CD opcional *Operating System* (Sistema operativo), debe crear un disco del asistente que le permitirá crear un archivo de imagen de copia de seguridad para los medios extraíbles.

Para crear un disco del asistente, utilice el nuevo ordenador con Windows XP y realice los pasos siguientes:

- 1 Haga clic en el botón **Inicio**, seleccione **Todos los programas**→ **Accesorios**→ **Herramientas del sistema** y, a continuación, haga clic en **Asistente para transferencia de archivos y configuraciones**.
- 2 Cuando aparezca la pantalla de bienvenida **Asistente para transferencia de archivos y configuraciones**, haga clic en **Siguiente**.
- 3 En la pantalla **¿Qué ordenador es éste?**, haga clic en **Ordenador nuevo** y en **Siguiente**.
- 4 En la pantalla **¿Tiene un CD de Windows XP?**, haga clic en **Deseo crear un disco de asistente en la siguiente unidad:** y haga clic en **Siguiente**.
- 5 Inserte los medios extraíbles, como un disquete o un CD y haga clic en **Aceptar**.
- 6 Cuando la creación del disco haya finalizado y aparezca el mensaje **Diríjase al ordenador antiguo**, *no* haga clic en **Siguiente**.
- 7 Diríjase al ordenador antiguo.

Para copiar datos del ordenador antiguo:

- 1 En el ordenador antiguo, inserte el disco del asistente.
- 2 Haga clic en el botón **Inicio** y en **Ejecutar**.
- 3 En el campo **Abrir** de la ventana **Ejecutar**, busque la ruta de acceso de **fastwiz** (en los medios extraíbles adecuados) y haga clic en **Aceptar**.
- 4 En la pantalla de bienvenida **Asistente para transferencia de archivos y configuraciones**, haga clic en **Siguiente**.
- 5 En la pantalla **¿Qué ordenador es éste?**, haga clic en **Ordenador antiguo** y en **Siguiente**.
- 6 En la pantalla **Seleccione un método de transferencia**, haga clic en el método de transferencia que prefiera.
- 7 En la pantalla **Elija qué desea transferir**, seleccione los elementos que desea transferir y haga clic en **Siguiente**.

Una vez copiada la información, se muestra la pantalla **Completando la Fase de recopilación**.

- 8 Pulse sobre **Terminar**.

Para transferir información al ordenador nuevo:

- 1 En la pantalla **Diríjase al ordenador antiguo** del ordenador nuevo, haga clic en **Siguiente**.
- 2 En la pantalla **Seleccione la ubicación de archivos y configuraciones**, seleccione el método que ha elegido para transferir los archivos y las configuraciones y haga clic en **Siguiente**. Siga las instrucciones que aparecen en pantalla.

El asistente lee las configuraciones y los archivos recopilados y los aplica al nuevo ordenador.

Una vez se han aplicado todas las configuraciones y los archivos, aparece la pantalla **Completado**.

3 Haga clic en **Completado** y reinicie el ordenador nuevo.

 **NOTA:** Si desea obtener más información acerca de este procedimiento, busque en dell.support.com el documento núm. PA1089586 (*How Do I Transfer Files From My Old Computer to My New Dell Computer Using the Microsoft® Windows® XP Operating System CD?*).

 **NOTA:** Es posible que el acceso al documento Dell Knowledge Base no esté disponible en algunos países.

Configuración de una impresora

 **AVISO:** Complete la configuración del sistema operativo antes de conectar una impresora al ordenador.

Consulte la información de configuración en la documentación proporcionada con la impresora, en la que se describe cómo realizar las siguientes operaciones:

- Obtener e instalar controladores actualizados
- Conectar la impresora al ordenador
- Cargar el papel e instalar el cartucho de tóner o de tinta

Consulte el Manual del propietario de la impresora para obtener asistencia técnica o comuníquese con el fabricante de la impresora.

Cable de la impresora

La impresora se conecta al ordenador mediante un cable USB o paralelo. Es posible que la impresora se entregue sin un cable para impresora, por lo que si adquiere uno por separado, asegúrese de que sea compatible con su impresora y con su ordenador. Si ha adquirido un cable de la impresora al mismo tiempo que el ordenador, es posible que el cable se incluya en la caja del ordenador.

Conexión de una impresora USB

 **NOTA:** Puede conectar dispositivos USB con el ordenador encendido.

- 1 Finalice la configuración del sistema operativo, en el caso de que todavía no lo haya hecho.
- 2 Conecte el cable de la impresora USB a los conectores USB del ordenador y de la impresora. Los conectores USB admiten sólo una posición de encaje.

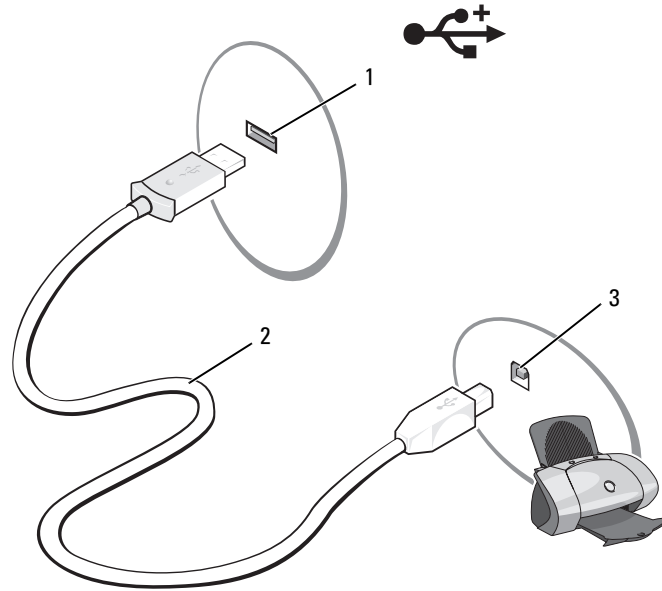

1 Conector USB del ordenador 2 Cable de la impresora USB 3 Conector de la impresora

- 3 Encienda la impresora y luego encienda el ordenador. Si aparece la ventana **Asistente para agregar nuevo hardware**, haga clic en **Cancelar**.
- 4 Instale el controlador de la impresora, si es necesario. Consulte la documentación incluida con la impresora.

Dispositivos de protección de la alimentación

Existen varios dispositivos que protegen contra las interrupciones y las fluctuaciones de la alimentación eléctrica:

- Supresores de sobrevoltaje
- Acondicionadores de línea
- Sistemas de alimentación ininterrumpida (SAI)

Protectores contra sobretensión

Los supresores de picos de voltaje y los enchufes múltiples equipados con protección contra picos de voltaje ayudan a evitar los daños a su ordenador ocasionados por picos de voltaje que pueden producirse durante las tormentas eléctricas o después de interrupciones en la alimentación eléctrica. Algunos fabricantes de supresores de sobrevoltaje proporcionan cobertura de garantía para cierto tipo de daños. Lea con atención la garantía del dispositivo al elegir un supresor de sobrevoltaje. Un dispositivo con una clasificación en julios más alta ofrece más protección. Compare las clasificaciones en julios para determinar la efectividad relativa de los diferentes dispositivos.

- ➔ **AVISO:** La mayoría de los supresores de sobrevoltaje no protegen contra las fluctuaciones e interrupciones de la alimentación eléctrica causadas por rayos. Cuando se produzca una tormenta con aparato eléctrico, desconecte la línea telefónica de la toma de teléfono de pared y desenchufe el ordenador de la toma de alimentación eléctrica.

Muchos supresores de sobrevoltaje disponen de una toma de teléfono para proteger el módem. Consulte la documentación del supresor de sobrevoltaje para obtener instrucciones sobre la conexión del módem.

- ➔ **AVISO:** No todos los supresores de sobrevoltaje ofrecen protección para el adaptador de red. Desconecte el cable de red de la toma de red de pared durante una tormenta con aparato eléctrico.

Acondicionadores de línea

- ➔ **AVISO:** Los acondicionadores de línea no protegen contra las interrupciones de la alimentación eléctrica.

Los acondicionadores de línea están diseñados para mantener el voltaje de CA a un nivel bastante constante.

Sistemas de alimentación ininterrumpida

- ➔ **AVISO:** La interrupción de la alimentación eléctrica mientras se están guardando datos en la unidad de disco duro puede provocar que se pierdan datos o que el archivo resulte dañado.

- ✍ **NOTA:** Para prolongar al máximo el tiempo de funcionamiento de la batería, conecte únicamente el ordenador al SAI. Los demás dispositivos, como la impresora, pueden ser conectados a un enchufe múltiple independiente que proporcione protección contra sobrevoltajes.

Los sistemas SAI protegen contra fluctuaciones e interrupciones de la alimentación eléctrica. Los dispositivos SAI contienen una batería que proporciona alimentación eléctrica temporal a los dispositivos conectados cuando se interrumpe la alimentación eléctrica. La batería se carga siempre que haya alimentación de CA disponible. Consulte la documentación del fabricante del SAI para obtener información sobre el tiempo de funcionamiento de la batería y asegurarse de que el dispositivo está aprobado por Underwriters Laboratories (UL).

Uso de la pantalla

Ajuste del brillo

Cuando un ordenador Dell™ está funcionando con base en la alimentación de la batería, usted puede conservar energía configurando el brillo en la opción más baja con la que pueda trabajar presionando <Fn> y las teclas de flecha arriba o flecha abajo en el teclado.

 **NOTA:** Las combinaciones de tecla para control del brillo sólo afectan a la pantalla del ordenador portátil, no a los monitores ni proyectores que conecte al mismo o al dispositivo de acoplamiento. Si el ordenador está conectado a un monitor externo e intenta cambiar el nivel de brillo, puede que aparezca Brightness Meter (Medidor de brillo), pero no cambiará el nivel de brillo del dispositivo externo.

Puede pulsar las siguientes teclas para ajustar el brillo de la pantalla:

- Pulse <Fn> y la tecla de flecha hacia arriba para aumentar el brillo únicamente en la pantalla integrada (no en un monitor externo).
- Pulse <Fn> y la tecla de flecha hacia abajo para disminuir el brillo únicamente en la pantalla integrada (no en un monitor externo).

Cambio de la imagen de vídeo

Cuando encienda el ordenador con un dispositivo externo (como un monitor externo o un proyector) conectado y encendido, la imagen puede aparecer en la pantalla del ordenador o en el dispositivo externo.

Presione <Fn><F8> para alternar la imagen de vídeo entre la pantalla únicamente, el dispositivo de vídeo únicamente o la pantalla y el dispositivo externo simultáneamente.

Configuración de la resolución de pantalla y frecuencia de actualización

Para mostrar un programa a una resolución específica, tanto el controlador de vídeo como la pantalla deben ser compatibles con el programa y los controladores de vídeo necesarios deben estar instalados.

Antes de cambiar alguno de los ajustes de pantalla predeterminados, tome nota de la configuración original para futuras consultas.

Si selecciona una resolución o una paleta de colores mayor que el máximo admitido por la pantalla, la configuración se ajustará automáticamente a los valores admitidos que más se acerquen.

- 1 Haga clic en el botón **Inicio** y en **Panel de control**.
- 2 Bajo la opción **Elija una categoría**, haga clic en **Apariencia y temas**.
- 3 Bajo la opción **Elegir una tarea...**, haga clic en el área que desea cambiar o en **o elija un icono del Panel de control**, haga clic en **Pantalla**.
- 4 Pruebe valores diferentes en **Calidad del color** y **Resolución de pantalla**.

 **NOTA:** A medida que aumente la resolución, los iconos y el texto aparecerán más pequeños en la pantalla.

Uso del teclado y de la superficie táctil

Teclado numérico

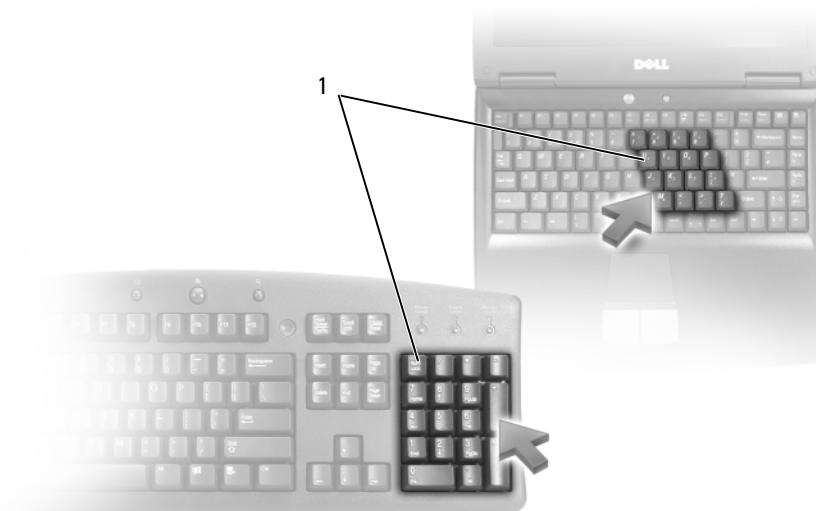

1 Teclado numérico

El teclado numérico funciona como el teclado numérico de un teclado externo. Cada tecla del teclado numérico tiene varias funciones. Los números y símbolos del teclado numérico están marcados en azul en la parte derecha de las teclas. Para escribir un número o un símbolo, presione <Fn> y la tecla deseada después de activar el teclado numérico.

- Para activar el teclado numérico, pulse <Bloq Núm>. El indicador  indica que el teclado numérico está activo.
- Para desactivar el teclado numérico, pulse <Bloq Núm> de nuevo.

Combinaciones de teclas

Funciones del sistema

<Ctrl><Shift><Esc>	Abre la ventana Administrador de tareas .
--------------------	--

Batería

<Fn><F3>	Muestra el Medidor de batería de Dell™ QuickSet. Esta función no se admite en Dell MediaDirect. Para obtener más información, consulte el apartado “Medidor de batería Dell™ QuickSet” en la página 40.
----------	---

Bandeja de CD o de DVD

<Fn><F10>	Expulsa la bandeja fuera de la unidad (si Dell QuickSet está instalado). Esta función no se admite en Dell MediaDirect. Para obtener más información sobre QuickSet, consulte el apartado “Características de Dell™ QuickSet” en la página 135.
-----------	---

Funciones de la pantalla

<Fn><F8>	Cambia la imagen de vídeo a la siguiente opción de pantalla. Entre las opciones están la pantalla integrada, un monitor externo y las dos pantallas a la vez.
<Fn> y tecla de flecha hacia arriba	Aumenta el brillo únicamente en la pantalla integrada (no en un monitor externo).
<Fn> y tecla de flecha hacia abajo	Reduce el brillo únicamente en la pantalla integrada (no en un monitor externo).

Radios (incluidas las redes inalámbricas y una tarjeta interna con tecnología inalámbrica Bluetooth®)

<Fn><F2>	Activa y desactiva radios, incluidas las redes inalámbricas y la tecnología Bluetooth inalámbrica.
----------	--

Administración de energía

<Fn><Esc>	Activa un modo de administración de energía. Puede reprogramar este método abreviado de teclado para activar otro modo de administración de energía utilizando la ficha Opciones avanzadas de la ventana Propiedades de Opciones de energía . Consulte el apartado “Modos de administración de energía” en la página 41.
-----------	--

Funciones de los altavoces

<Fn> <Re Pág>	Sube el volumen de los altavoces integrados y de los altavoces externos, si se han conectado.
<Fn> <Av Pág>	Baja el volumen de los altavoces integrados y de los altavoces externos, si se han conectado.
<Fn> <Fin>	Activa y desactiva los altavoces integrados y los altavoces externos, si se han conectado.

Funciones de la tecla con el logotipo de Microsoft® Windows®

Tecla del logotipo de Windows y <m>	Minimiza todas las ventanas abiertas.
Tecla del logotipo de Windows y <Mayús> <m>	Maximiza todas las ventanas.
Tecla del logotipo de Windows y <e>	Ejecuta el Explorador de Windows. Lo anterior abrirá la misma ventana que si hace doble clic en “Mi PC” en su escritorio.
Tecla del logotipo de Windows y <r>	Abre el cuadro de diálogo Ejecutar .
Tecla del logotipo de Windows y <f>	Abre el cuadro de diálogo Resultado de la búsqueda .
Tecla del logotipo de Windows y <Ctrl> <f>	Abre el cuadro de diálogo Resultados de la búsqueda - Ordenadores (si el ordenador está conectado a una red).
Tecla del logotipo de Windows y <Pausa>	Abre el cuadro de diálogo Propiedades del sistema .

Para ajustar el funcionamiento del teclado, tal como la velocidad de repetición de caracteres, abra Panel de control y haga clic en **Impresoras y otro hardware** y en **Teclado**. Consulte el Centro de ayuda y soporte técnico de Windows para obtener información sobre el Panel de control. Para acceder al Centro de Ayuda y soporte técnico, consulte la página 14.

Superficie táctil

La superficie táctil detecta la presión y el movimiento del dedo para permitir desplazar el cursor por la pantalla. Utilice la superficie táctil y sus botones del mismo modo que un ratón.

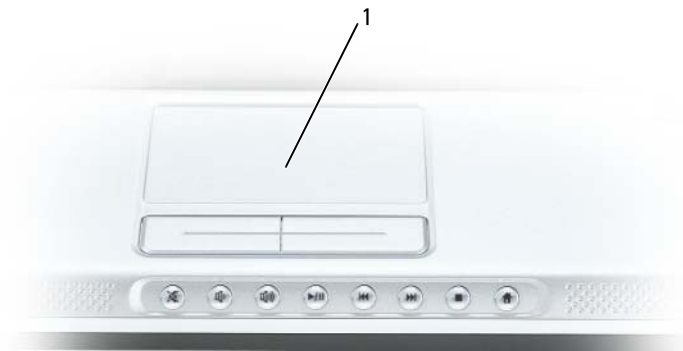

1 Superficie táctil

- Para mover el cursor, deslice ligeramente el dedo por la superficie táctil.
- Para seleccionar un objeto, toque suavemente la superficie táctil o utilice el pulgar para pulsar el botón izquierdo de la misma.
- Para seleccionar y mover (o arrastrar) un objeto, sitúe el cursor sobre él y toque dos veces en la superficie táctil. En el segundo toque abajo, deje el dedo sobre la superficie táctil y deslícelo por la superficie para mover el objeto seleccionado.
- Para hacer doble clic en un objeto, sitúe el cursor en él y, a continuación, toque dos veces la superficie táctil o pulse el botón izquierdo de la misma dos veces.

Personalización de la superficie táctil

Puede utilizar la ventana **Propiedades del mouse** para desactivar la superficie táctil o ajustar su configuración.

- 1 Abra el Panel de control, haga clic en **Impresoras y otro Hardware** y, a continuación, haga clic en **mouse**. Consulte el Centro de ayuda y soporte técnico de Windows para obtener información sobre el Panel de control. Para acceder al Centro de Ayuda y soporte técnico, consulte la página 14.
- 2 En la ventana **Propiedades del mouse**, haga clic en la ficha **Superficie táctil** para ajustar la configuración de la superficie táctil.
- 3 Pulse sobre **Aceptar** para guardar la configuración y cerrar la ventana.

Uso de la batería

Rendimiento de la batería

 **NOTA:** Para obtener más información acerca de la garantía de Dell para su ordenador, consulte la *Guía de información del producto* o el documento de garantía sobre papel que se envía con el ordenador.

Para el rendimiento óptimo del ordenador y para facilitar la conservación de la configuración del BIOS, utilice su ordenador portátil Dell™ con la batería instalada en todo momento. Se proporciona una batería en su compartimento correspondiente como equipamiento estándar.

 **NOTA:** Debido a que la batería puede no estar totalmente cargada, use el adaptador de CA para conectar su nuevo ordenador a una toma de alimentación eléctrica la primera vez que utilice el ordenador. Para obtener mejores resultados, utilice el ordenador con el adaptador de CA hasta que la batería esté totalmente cargada. Para ver el estado de carga de la batería, acceda al Panel de control, haga clic en **Power Options** (Opciones de energía) y, a continuación, haga clic en la ficha **Medidor de energía**.

 **NOTA:** El tiempo de funcionamiento de la batería (el tiempo que la batería puede mantener una carga) disminuye con el tiempo. En función de la frecuencia y las condiciones de uso de la batería, es posible que deba comprar una nueva batería durante la vida útil del ordenador.

El tiempo de funcionamiento de la batería depende de las condiciones de funcionamiento. La duración de la batería se reduce en gran medida si realiza, entre otras, las operaciones que se indican a continuación:

- Uso de unidades ópticas
- Uso de dispositivos de comunicación inalámbricos, tarjetas ExpressCard, tarjetas de memoria multimedia o dispositivos USB
- Uso de una configuración de pantalla con mucho brillo, protectores de pantalla 3D u otros programas que consuman mucha energía como juegos 3D
- Uso del ordenador en el modo de rendimiento máximo (consulte el apartado “Configuración de los valores de la administración de energía” en la página 43)

 **NOTA:** Se recomienda conectar el ordenador a una toma de alimentación eléctrica mientras se graba en un CD o DVD.

Es posible comprobar la carga de la batería (consulte el apartado “Comprobación de la carga de la batería” en la página 40) antes de insertar la batería en el ordenador. También se pueden establecer las opciones de administración de energía de modo que avisen cuando la carga de la batería esté baja. Consulte el apartado “Configuración de los valores de la administración de energía” en la página 43 para obtener información acerca de cómo acceder a **QuickSet** o la ventana **Propiedades de Opciones de energía**.

 **PRECAUCIÓN:** El uso de baterías incompatibles puede aumentar el riesgo de incendio o explosión. Sustituya la batería únicamente por baterías de Dell. La batería está diseñada para funcionar con ordenadores Dell. No utilice la batería de otros ordenadores en su ordenador.

 **PRECAUCIÓN:** No deseche las baterías en la basura doméstica. Cuando la batería ya no pueda cargarse, solicite información a una empresa local de gestión de residuos o al departamento responsable en materia de medio ambiente sobre el modo de desechar las baterías de iones de litio. Consulte el apartado “Cómo desechar las baterías” de la *Guía de información del producto*.

 **PRECAUCIÓN:** El uso incorrecto de la batería puede aumentar el riesgo de incendio o quemadura química. No perforo, incinere, desmante o exponga la batería a temperaturas superiores a 65 °C (149 °F). Mantenga la batería fuera del alcance de los niños. Tenga mucho cuidado con las baterías dañadas o que goteen. Las baterías dañadas pueden gotear y causar lesiones personales o daños en el equipo.

Comprobación de la carga de la batería

El Battery Meter (Medidor de batería) Dell QuickSet, la ventana de Microsoft® Windows® Medidor de energía y el icono  , el medidor de carga de la batería y el medidor de estado, y la advertencia de batería baja proporcionan información sobre la carga de la batería.

Medidor de batería Dell™ QuickSet

Si Dell QuickSet está instalado, pulse <Fn><F3> para ver el Battery Meter (Medidor de batería) QuickSet. En el Battery Meter (Medidor de batería) se muestra el estado, el nivel de carga, y el tiempo total de carga de la batería del ordenador. Para obtener información acerca de QuickSet, haga clic con el botón derecho del ratón en el icono  de la barra de tareas y haga clic en **Help** (Ayuda).

Medidor de energía de Microsoft® Windows®

El Medidor de energía de Windows indica la carga que le queda a la batería. Para consultar el medidor de energía, haga doble clic en el icono  de la barra de tareas. Para obtener instrucciones sobre cómo acceder a más información acerca del medidor de energía, consulte el apartado “Configuración de los valores de la administración de energía” en la página 43.

Si el ordenador está conectado a una toma de alimentación eléctrica, aparecerá el icono .

Medidor de carga de la batería

Al pulsar o *mantener pulsado* el botón de estado del medidor de carga de la batería, podrá comprobar:



- La carga de la batería (se comprueba pulsando y *soltando* el botón de estado)
- El estado de consumo de la batería (se comprueba pulsando y *manteniendo pulsado* el botón de estado)

El tiempo de funcionamiento de la batería se ve determinado en gran medida por el número de veces que se carga. Tras cientos de ciclos de carga y descarga, las baterías pierden parte de su capacidad de carga o estado de consumo de la batería. Es decir, una batería puede mostrar un estado de “cargada” y mantener una capacidad de carga reducida (estado).

Comprobación de la carga de la batería

Para comprobar la carga de la batería, *pulse y suelte* el botón de estado del medidor de carga de la batería para encender los indicadores de nivel de carga. Cada luz representa aproximadamente un 20 % de la carga total de la batería. Por ejemplo, si la batería tiene un 80 % de carga restante, habrá cuatro luces encendidas. Si no hay ninguna luz encendida, entonces la batería está descargada.

Comprobación del estado de consumo de la batería

 **NOTA:** Puede comprobar el estado de consumo de la batería de dos maneras: mediante el medidor de carga de la batería descrito a continuación o mediante el Battery Meter (Medidor de batería) de Dell QuickSet. Para obtener información acerca de QuickSet, haga clic con el botón derecho del ratón en el  icono de la barra de tareas y haga clic en **Help** (Ayuda).

Para comprobar el estado de consumo de la batería utilizando el medidor de carga, *pulse y mantenga* el botón de estado del medidor de carga durante 3 segundos, como mínimo. Si no se ilumina ningún indicador, significa que la batería está en buenas condiciones y que mantiene más del 80 por ciento de su capacidad de carga original. Cada luz representa una degradación gradual. Si se iluminan cinco indicadores, significa que la batería conserva menos del 60 por ciento de su capacidad de carga, por lo que se debería considerar su sustitución. Consulte el apartado “Especificaciones” en la página 159 para obtener más información sobre la duración de la batería.

Advertencia de batería baja

 **AVISO:** Para evitar la pérdida o corrupción de datos, guarde su trabajo inmediatamente después de que aparezca la advertencia de batería baja y, a continuación, conecte el ordenador a una toma de alimentación eléctrica. Si la carga de la batería se agota por completo, el modo de hibernación se activa automáticamente.

De manera predeterminada, cuando se ha agotado aproximadamente un 90 % de la batería, una ventana emergente se lo advierte. Puede cambiar los valores de las alarmas de la batería. Consulte el apartado “Configuración de los valores de la administración de energía” en la página 43 para obtener información acerca de cómo acceder a QuickSet o la ventana **Propiedades de Opciones de energía**.

Conservación de la energía de la batería

Realice las siguientes acciones para conservar la energía de la batería:

- Conecte el ordenador a una toma de alimentación eléctrica cuando sea posible, ya que la duración de la batería depende en gran medida del número de veces que se use y se recargue.
- Ponga el ordenador en modo de espera o en modo de hibernación cuando no vaya a utilizarlo durante un largo periodo de tiempo. Consulte el apartado “Modos de administración de energía” en la página 41 para obtener más información sobre los modos de espera e hibernación.
- Utilice el Power Management Wizard (Asistente para la administración de energía) para seleccionar diferentes opciones con el fin de optimizar el uso de energía por parte del ordenador. También se pueden definir estas opciones para que se cambien cuando se pulse el botón de alimentación, se cierre la pantalla o se pulse <Fn><Esc>. Consulte el apartado “Configuración de los valores de la administración de energía” en la página 43 para obtener más información sobre cómo utilizar el Power Management Wizard (Asistente para la administración de energía).

 **NOTA:** Consulte el apartado “Rendimiento de la batería” en la página 39 para obtener más información sobre la conservación de energía de la batería.

Modos de administración de energía

Modo de espera

El modo de espera permite ahorrar energía apagando la pantalla y el disco duro después de un período predeterminado de inactividad (expiración de tiempo). Cuando el ordenador sale del modo de espera, vuelve al mismo estado operativo en el que estaba antes de pasar a dicho modo.

 **AVISO:** Si el ordenador pierde corriente alterna o alimentación de la batería mientras permanece en el modo de espera, podrían perderse datos.

Para entrar en el modo de espera:

- Haga clic en el botón **Inicio**, seleccione **Apagar** y haga clic en **En espera**.
o
- En función de cómo se establezcan las opciones de administración de energía en la ficha **Advanced** (Avanzadas) (consulte el apartado “Configuración de los valores de la administración de energía” en la página 43) de la ventana **Propiedades de Opciones de energía**, utilice uno de los siguientes métodos:
 - Pulse el botón de alimentación.
 - Cierre la pantalla.
 - Pulse <Fn><Esc>.

Para salir del modo de espera, pulse el botón de encendido o abra la pantalla, dependiendo de las opciones definidas en la ficha **Advanced** (Avanzadas). No es posible hacer que el ordenador salga del modo de espera pulsando una tecla ni tocando la superficie táctil.

Modo de hibernación

En el modo de hibernación se ahorra energía copiando datos del sistema en un área reservada de la unidad de disco duro y, a continuación, apagando totalmente el ordenador. Cuando el ordenador sale del modo de hibernación, vuelve al mismo estado operativo en el que estaba antes de pasar a dicho modo.

 **AVISO:** No podrá extraer dispositivos o desacoplar el ordenador mientras éste se encuentre en el modo de hibernación.

El ordenador pasa al modo de hibernación si la carga de la batería alcanza un nivel extremadamente bajo.

Para entrar manualmente en el modo de hibernación:

- Haga clic en el botón **Inicio**, en **Apagar el ordenador**, pulse y mantenga pulsado <Mayús> y, a continuación, haga clic en **Hibernar**.
o
- En función de cómo tenga configuradas las opciones de administración de energía en la ficha **Avanzadas**, en la ventana **Propiedades de Opciones de energía**, utilice uno de los siguientes métodos para entrar en el modo de hibernación:
 - Pulse el botón de alimentación.
 - Cierre la pantalla.
 - Pulse <Fn><F1>.

 **NOTA:** Puede que algunas tarjetas ExpressCard no funcionen correctamente después de salir del modo de hibernación. Extraiga y vuelva a insertar la tarjeta (consulte el apartado “Extracción de una tarjeta ExpressCard o de un panel protector” en la página 69) o simplemente reinicie el ordenador.

Para salir de este modo, pulse el botón de alimentación. El ordenador puede tardar unos segundos en salir del modo de hibernación. No es posible hacer que el ordenador salga del modo de hibernación pulsando una tecla ni tocando la superficie táctil. Para obtener más información sobre el modo de hibernación, consulte la documentación que venía con el sistema operativo.

Configuración de los valores de la administración de energía

Puede utilizar el Power Management Wizard (Asistente para la administración de energía) de QuickSet o Propiedades de Opciones de energía de Windows para configurar los valores de administración de energía en su ordenador.

- Para acceder a Power Management Wizard (Asistente para la administración de energía) de QuickSet, haga doble clic en el icono  de la barra de tareas. Para obtener más información acerca de QuickSet, haga clic en el botón **Help** (Ayuda) de Power Management Wizard (Asistente para la administración de energía)
- Para acceder a la ventana **Propiedades de Opciones de energía**, haga clic en el botón **Inicio**→ **Panel de control**→ **Rendimiento y mantenimiento**→ **Opciones de energía**. Para obtener información sobre cualquier campo de la ventana **Propiedades de Opciones de energía**, haga clic en el icono del símbolo de interrogación en la barra de título y, a continuación, haga clic en el área correspondiente a la información que necesite.

Carga de la batería



NOTA: Con Dell™ ExpressCharge™, el adaptador de CA carga una batería totalmente descargada en 1 hora aproximadamente con el ordenador apagado. El tiempo de carga aumenta con el ordenador encendido. Puede dejar la batería en el ordenador todo el tiempo que desee. Los circuitos internos de la batería impiden que se sobrecargue.

Cuando conecte el ordenador a una toma de alimentación eléctrica o instale una batería mientras está conectado a una toma de alimentación eléctrica, comprobará la carga y la temperatura de la batería. Si es necesario, el adaptador de CA cargará la batería y mantendrá la carga.

Si la batería está caliente porque se ha estado usando en el ordenador o porque ha permanecido en un ambiente donde la temperatura es elevada, puede ser que no se cargue cuando se conecte el ordenador a una toma de alimentación eléctrica.

Si el indicador  parpadea alternando entre el verde y el naranja, la batería está demasiado caliente para iniciar la carga. Desconecte el ordenador de la toma de alimentación eléctrica y espere a que tanto éste como la batería se enfríen hasta alcanzar la temperatura ambiente. A continuación, conecte el ordenador a una toma de alimentación eléctrica y continúe cargando la batería.

Para obtener más información sobre la resolución de problemas de la batería, consulte el apartado “Problemas con la alimentación” en la página 99.

Sustitución de la batería



PRECAUCIÓN: Antes de llevar a cabo estos procedimientos, apague el ordenador, desconecte el adaptador de CA de la toma de alimentación eléctrica y del ordenador, desconecte el módem del conector de pared y del ordenador y retire cualquier otro cable externo del ordenador.



AVISO: Debe eliminar todos los cables externos del ordenador para evitar que se produzcan posibles daños en el conector.

⚠ PRECAUCIÓN: El uso de baterías incompatibles puede aumentar el riesgo de incendio o explosión. Sustituya la batería únicamente por baterías de Dell. La batería está diseñada para funcionar con el ordenador Dell™; no utilice una batería de otros ordenadores.

➡ AVISO: Si decide sustituir la batería mientras el ordenador está en modo de espera, tiene hasta un minuto para completar la sustitución antes de que el ordenador se cierre y pierda los datos no guardados.

Para extraer la batería:

- 1 Si el ordenador está conectado (acoplado) a un dispositivo de acoplamiento, desacóplelo. Si desea instrucciones, consulte la documentación incluida con el dispositivo de acoplamiento.
- 2 Asegúrese de que el ordenador esté apagado o suspendido en un modo de administración de energía.
- 3 Deslice y sostenga el pasador de liberación del compartimento de baterías de la parte inferior del ordenador y, a continuación, extraiga la batería del compartimento.

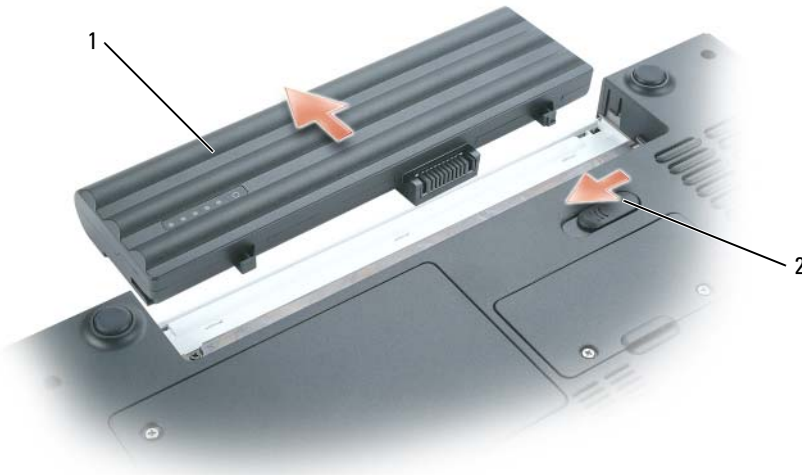

1 Batería

2 Pasador de liberación del compartimento de la batería

Para volver a colocar la batería, siga el procedimiento de extracción en orden inverso.

Almacenamiento de una batería

Extraiga la batería cuando vaya a guardar el ordenador durante un período largo. Las baterías se descargan durante los almacenamientos prolongados. Después de un periodo largo de almacenamiento, recargue la batería totalmente (consulte el apartado “Carga de la batería” en la página 43) antes de utilizarla.

Uso de CD, DVD y otros soportes multimedia

Reproducción de CD y DVD

- ➔ **AVISO:** No ejerza presión en la bandeja de la unidad de CD o DVD al abrirla o cerrarla. Mantenga la bandeja cerrada cuando no utilice la unidad.
- ➔ **AVISO:** No mueva el ordenador mientras esté reproduciendo los CD o DVD.
 - 1 Haga clic en el botón de expulsión de la parte frontal de la unidad.
 - 2 Saque la bandeja.



- 3 Coloque el disco, con la etiqueta hacia arriba, en el centro de la bandeja y presione hasta que se produzca un chasquido en el pivote central.

 **NOTA:** Si usa un módulo que se suministró con otro ordenador, tendrá que instalar los controladores y el software necesarios para reproducir discos DVD o para escribir datos. Para mayor información, vea el CD *Drivers and Utilities* (el CD *Drivers and Utilities* [Controladores y utilidades] es opcional y puede no estar disponible para su ordenador en ciertos países).









4 Vuelva a introducir la bandeja en la unidad.

Para formatear CD con el fin de almacenar datos, crear CD de música o copiar CD, consulte el software para CD que venía incluido con su ordenador.













NOTA: Asegúrese de cumplir todas las leyes de copyright cuando cree CD.

Un reproductor de CD incluye los siguientes botones básicos:

	Reproducir.
	Retroceder en la pista actual.
	Pausa.
	Avanzar en la pista actual.
	Detener.
	Ir a la pista anterior.
	Expulsar.
	Ir a la pista siguiente.

Un reproductor de DVD incluye los siguientes botones básicos:

	Detener.
	Reiniciar el capítulo actual.
	Reproducir.
	Avance rápido.
	Pausa.
	Retroceso rápido.
	Avanzar un cuadro en modo Pause (pausa).
	Ir al siguiente título o capítulo.
	Reproducir continuamente el título o capítulo actual.
	Ir al título o capítulo anterior.
	Expulsar.

Para obtener más información sobre reproducción de CD o DVD, haga clic en **Ayuda** en el reproductor de CD o DVD (si está disponible).

Ajuste del volumen

NOTA: Cuando los altavoces estén silenciados, no oírás la reproducción del CD ni del DVD.

- 1 Haga clic en el botón **Inicio**, seleccione **Todos los programas** (o **Programas**) → **Accesorios** → **Entretenimiento** (o **Multimedia**) y, a continuación, haga clic en **Control de volumen**.
- 2 En la ventana **Volume Control** (Control de volumen), haga clic en la barra de la columna del **Volume Control** (Control de volumen) y arrástrela hacia arriba o hacia abajo para aumentar o disminuir el volumen.

Para obtener más información sobre las opciones de control de volumen, haga clic en **Help** (Ayuda) en la ventana **Volume Control** (Control de volumen).

El Volume Meter (Medidor de volumen) muestra el nivel de volumen actual, incluido el silencio, en su ordenador. Haga clic en el icono  de la barra de tareas y seleccione o anule la selección de **Disable On Screen Volume Meter** (Desactivar el medidor de volumen de la pantalla), o bien pulse los botones de control de volumen para activar o desactivar el Volume Meter (Medidor de volumen) de la pantalla.

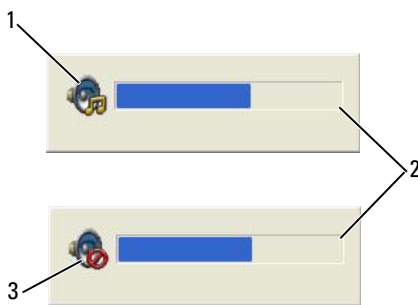

1 Icono de volumen

2 Medidor de volumen

3 Icono de silencio

Cuando el medidor está activado, ajuste el volumen mediante los botones de control de volumen o presionando las teclas siguientes:

- Pulse <Fn> <Av. Pág.> para subir el volumen.
- Pulse <Fn> <Re. Pág.> para bajarlo.
- Pulse <Fn> <Fin> para silenciarlo.

Para obtener más información sobre QuickSet, haga clic con el botón derecho en el icono  de la barra de tareas y haga clic en **Ayuda**.

Ajuste de la imagen

Si aparece un mensaje de error donde se indica que la resolución y la intensidad de color actuales ocupan demasiada memoria y no permiten la reproducción del DVD, ajuste las propiedades de la pantalla.

Microsoft® Windows® XP

- 1 Haga clic en el botón **Inicio** y en **Panel de control**.
- 2 Bajo la opción **Elija una categoría**, haga clic en **Apariencia y temas**.
- 3 En **Elija una categoría**, haga clic en **Cambiar la resolución de pantalla**.
- 4 En la ventana **Propiedades de la pantalla**, haga clic y arrastre la barra **Resolución de pantalla** para cambiar la selección a **1024 por 768 píxeles**.
- 5 Pulse el menú desplegable que hay debajo de **Calidad del color** y, a continuación, pulse **Media (16 bits)**.
- 6 Haga clic en **Aceptar**.

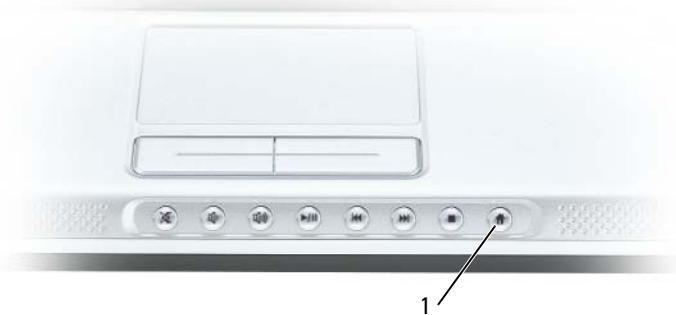

1 Botón Dell MediaDirect

Uso de Dell Media Experience™ y de Dell MediaDirect™

- **NOTA:** Dell MediaDirect™ es opcional y es posible que no se incluya con el ordenador.
- **NOTA:** Dell QuickSet es necesario para que Dell MediaDirect funcione. Si se cambia o se desactiva la configuración predeterminada de QuickSet, se puede limitar la funcionalidad de Dell MediaDirect. Para obtener mayor información acerca de Dell QuickSet, consulte el apartado “Características de Dell™ QuickSet” en la página 135.

Pulse el botón botón Dell MediaDirect, ubicado en la parte anterior del ordenador para iniciar Dell Media Experience o Dell MediaDirect.

Si el ordenador está encendido o en modo de espera

Si pulsa el botón Dell MediaDirect mientras el ordenador está encendido o se encuentra en modo de espera, se iniciará Windows XP Media Center Manager o Dell Media Experience, en función de la configuración del sistema.

Si el ordenador está apagado o en modo de hibernación

Cuando el ordenador está apagado o en modo de hibernación, puede pulsar el botón Dell MediaDirect para iniciar el ordenador y lanzar automáticamente la aplicación Dell MediaDirect.

 **NOTA:** No puede volver a instalar el componente Dell Media Experience o Dell MediaDirect si ha reformateado de manera voluntaria la unidad de disco duro. Necesitará el software de instalación para volver a instalar estas aplicaciones de medios. Póngase en contacto con Dell para solicitar asistencia. Consulte el apartado “Cómo ponerse en contacto con Dell” en la página 139.

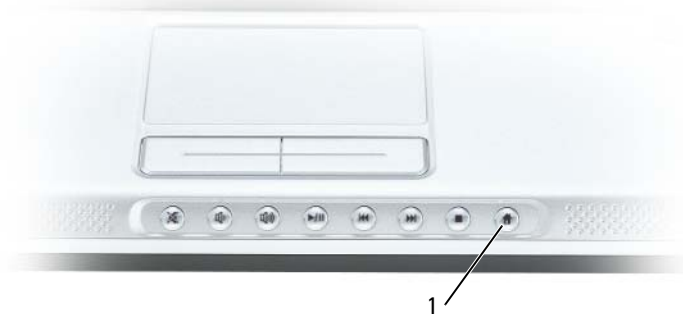

1 Botón Dell MediaDirect

Ayuda de Dell MediaDirect y Dell Media Experience

La aplicación de medios Dell del ordenador ofrece información de ayuda. Cuando inicie la aplicación de medios, haga clic en el icono del escritorio para obtener más ayuda.

Cómo utilizar el CD de la utilidad de reparación de Dell MediaDirect™ o del CD de reinstalación de Dell MediaDirect

CD de la utilidad de reparación

 **NOTA:** En algunos casos, la utilidad de reparación se incluye en el CD *Drivers and Utilities* (Controladores y Utilidades) en lugar de hacerlo en el CD *Repair Utility* (Utilidad de reparación), o puede estar disponible como archivo de descarga.

Utilice el CD *Repair Utility* (Utilidad de reparación) para reparar Dell MediaDirect si:

- Su ordenador todavía tiene instalada la unidad de disco duro original que viene de fábrica, pero:
 - Dell MediaDirect no funciona adecuadamente.
 - Dell MediaDirect no se inicia cuando se pulsa el botón de Dell MediaDirect.
 - Tiene que volver a instalar el sistema operativo Microsoft® Windows®.
- Va a recibir este kit con un ordenador nuevo y desea cambiar la forma en la que se ha realizado la partición de su unidad de disco duro.

 **AVISO:** No cambie la forma en que se ha realizado la partición de su unidad de disco duro a no ser que esté seguro de lo que está haciendo.

Si desea obtener más información acerca de cómo se debe utilizar la utilidad de reparación, consulte el apartado “Reparación de Dell MediaDirect”.

CD de reinstalación

Utilice el CD *Reinstallation* (Reinstalación) para volver a instalar Dell MediaDirect si va a recibir este kit para reemplazar la unidad de disco duro existente por una nueva. Si desea obtener más información, consulte el apartado “Reinstalación del software Dell MediaDirect”.

Reparación de Dell MediaDirect

 **NOTA:** Consulte el apartado “CD de la utilidad de reparación” para comprobar si tiene que reparar Dell MediaDirect en lugar de volverlo a instalar. Si utiliza el CD *Repair Utility* (Utilidad de reparación) cuando lo que debería hacer es *volver a instalar* Dell MediaDirect, es posible que el proceso no se complete adecuadamente.

 **NOTA:** En algunos casos, la utilidad de reparación se incluye en el CD *Drivers and Utilities* (Controladores y Utilidades) en lugar de hacerlo en el CD *Repair Utility* (Utilidad de reparación), o puede estar disponible como archivo de descarga.

Para reparar Dell MediaDirect en la unidad de disco duro:

- 1 Coloque el CD *Repair Utility* (Utilidad de reparación) o el CD *Drivers and Utilities* (Controladores y utilidades), si es necesario, en la unidad óptica y reinicie el ordenador.
- 2 Presione la tecla <F12> en cuanto aparezca la pantalla del logotipo de Dell para entrar en el menú de inicio.
- 3 Presione la tecla de flecha hacia abajo para resaltar la primera lista de CD.
- 4 Presione <Intro> para arrancar desde el CD.

 **NOTA:** Si va a utilizar el CD *Drivers and Utilities* (Controladores y utilidades), escriba <Q> después de arrancar desde el CD.

- 5 Escriba `cd \MD2` ante la petición y presione <Intro>.
- 6 Escriba `Repair` (Reparación) y presione <Intro>.

La utilidad de reparación de Dell MediaDirect se abrirá. Si desea utilizar la utilidad con el fin de reparar Dell MediaDirect:

- 1 Utilice las teclas de dirección para seleccionar **OK** (Aceptar) y presione <Intro>.
- 2 Cuando aparezca el mensaje **Done** (Terminado), retire el CD de la unidad y presione el botón de alimentación para apagar el ordenador.

Ahora podrá utilizar el botón de Dell MediaDirect en el ordenador para iniciar Dell MediaDirect.

Reinstalación de Dell MediaDirect

 **NOTA:** Consulte el apartado “CD de reinstalación” para comprobar que tiene que volver a instalar Dell MediaDirect en lugar de repararlo. Si utiliza el CD *Reinstallation* (Reinstalación) cuando lo que debería hacer es *reparar* Dell MediaDirect, es posible que el proceso no se complete adecuadamente.

Antes de volver a instalar el software de Dell MediaDirect, debe preparar la unidad de disco duro para dicha actividad. Cuando haya reemplazado la unidad de disco duro, siga las instrucciones del apartado “Preparación de la unidad de disco duro para la reinstalación de Dell MediaDirect” mientras instala el sistema operativo Windows XP.

Cuando haya preparado la unidad de disco duro, podrá volver a instalar los controladores del hardware y los programas (consulte las guías de reinstalación de Dell en support.dell.com). A continuación, siga las instrucciones del apartado “Reinstalación del software Dell MediaDirect”.

Preparación de la unidad de disco duro para la reinstalación de Dell MediaDirect

Mientras esté instalando el sistema operativo Windows XP, deberá realizar particiones en la unidad de disco duro de modo que queden 1308 MB de espacio libre sin particiones reservado para Dell MediaDirect.

 **NOTA:** Puede crear un máximo de tres particiones además del espacio íntegro reservado para Dell MediaDirect.

Para crear una partición en la unidad de disco duro:

- 1 Presione la <F8> tecla para aceptar el contrato de licencia cuando esté instalando Windows XP.
- 2 Cuando aparezca la ventana de configuración de particiones, utilice las teclas de dirección para seleccionar el espacio sin particiones.
- 3 Escriba C para crear una partición nueva utilizando el espacio sin particiones.

 **NOTA:** Si desea crear espacio suficiente para la partición de Dell MediaDirect en la unidad de disco duro, tendrá que calcular el tamaño de la partición en megabytes (MB) descontando 1308 MB del espacio total disponible en la unidad de disco duro.

- 4 Escriba el tamaño que desea utilizar para la nueva partición en MB y presione <Intro>.
- 5 Utilice las teclas de dirección para seleccionar la partición que haya creado y presione <Intro>.
- 6 Seleccione **Format the partition by using the NTFS file system (Quick)** (Formatear la partición utilizando el sistema de archivos NTFS rápido) y presione <Intro>.
- 7 Vuelva a la guía de instalación de Windows XP para completar la instalación de Windows XP. Cuando haya acabado todos los pasos de la guía de instalación y aparezca el escritorio, podrá volver a instalar el software Dell MediaDirect.

Reinstalación del software Dell MediaDirect

 **NOTA:** Consulte el apartado “CD de reinstalación” para comprobar que tiene que volver a instalar Dell MediaDirect en lugar de repararlo. Si utiliza el CD *Reinstallation* (Reinstalación) cuando lo que debería hacer es *reparar* Dell MediaDirect, es posible que el proceso no se complete adecuadamente.

 **NOTA:** Deberá seguir las instrucciones del apartado “Preparación de la unidad de disco duro para la reinstalación de Dell MediaDirect” antes de volver a instalar el software Dell MediaDirect o recibirá un mensaje de error cuando intente volver a instalar el software. Si recibe un mensaje de error, tendrá que instalar Windows XP de nuevo o adquirir una utilidad a terceros que le permita crear particiones en una unidad de disco duro con una sola partición en la que haya un sistema operativo instalado.

Para volver a instalar el software de Dell MediaDirect:

- 1 Inserte el CD *Reinstallation* (Reinstalación) en la unidad óptica.
Se abrirá la ventana **Dell MediaDirect™**.
- 2 Presione <Intro> para volver a instalar Dell MediaDirect.
Aparecerá un mensaje en el que se le indicará que el proceso de reinstalación se ha completado.
- 3 Retire el CD *Reinstallation* (Reinstalación) de la unidad óptica y presione <Intro> para salir de la ventana de reinstalación.
- 4 Apague el ordenador desde el menú **Inicio**.
- 5 Utilice el botón de Dell MediaDirect de su ordenador para iniciar Dell MediaDirect con el fin de completar el proceso de reinstalación.

Conexión del ordenador a un dispositivo de audio o televisión

NOTA: Los cables de audio y vídeo para conectar el ordenador a una televisión u otro dispositivo de audio no se proporcionan con el ordenador. Los cables del adaptador de audio digital y TV se pueden comprar a Dell.

El ordenador dispone de un conector para S-vídeo y salida de TV que, junto con el cable de S-vídeo estándar, el adaptador de vídeo compuesto o un cable adaptador de vídeo de componente (disponible en Dell), le permite conectar el ordenador a una televisión.

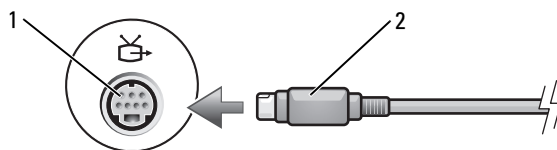

1 Conector para S-vídeo y salida de TV 2 Conector de S-vídeo

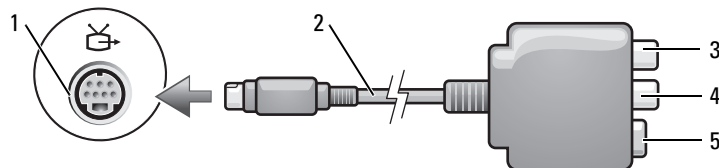

1 Conector para S-vídeo y salida de TV 2 Adaptador de vídeo compuesto 3 Conector de audio digital S/PDIF
4 Conector de salida de vídeo compuesto 5 Conector de S-vídeo

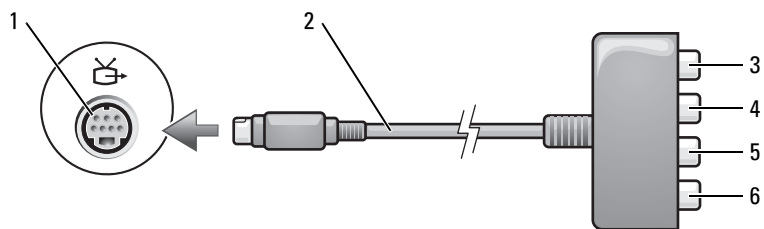

- | | | | | | |
|---|--|---|--|---|---|
| 1 | Conector para S-vídeo y salida de TV | 2 | Adaptador de vídeo componente | 3 | Conector de audio digital S/PDIF |
| 4 | Conector de salida de vídeo componente Pr (rojo) | 5 | Conector de salida de vídeo componente Pb (azul) | 6 | Conector de salida de vídeo componente Y (amarillo) |

Su TV tiene un conector de entrada de S-vídeo, un conector de entrada de vídeo compuesto o un conector de entrada de vídeo componente. Según el tipo de conector disponible en su TV, puede utilizar un cable de S-vídeo, un cable de vídeo compuesto o un cable de vídeo componente, disponibles en las tiendas, para conectar su ordenador a la TV.

Se recomienda que conecte los cables de vídeo y audio al ordenador según alguna de las combinaciones siguientes.

NOTA: Consulte los diagramas que encontrará al principio de cada subapartado para ayudarle a determinar qué método de conexión debe utilizar.

- S-vídeo y audio estándar
- Vídeo compuesto y audio estándar
- Salida de vídeo componente y audio estándar

Cuando acabe de conectar el vídeo y los cables de audio entre el ordenador y el TV, debe activar el ordenador para trabajar con el TV. Consulte el apartado “Activación de la configuración de pantalla para un televisor” en la página 65 para asegurarse de que el ordenador reconoce la televisión y funciona correctamente con ella. Además, si utiliza audio digital S/PDIF, consulte el apartado “Activación del audio digital S/PDIF” en la página 64.

S-vídeo y audio estándar

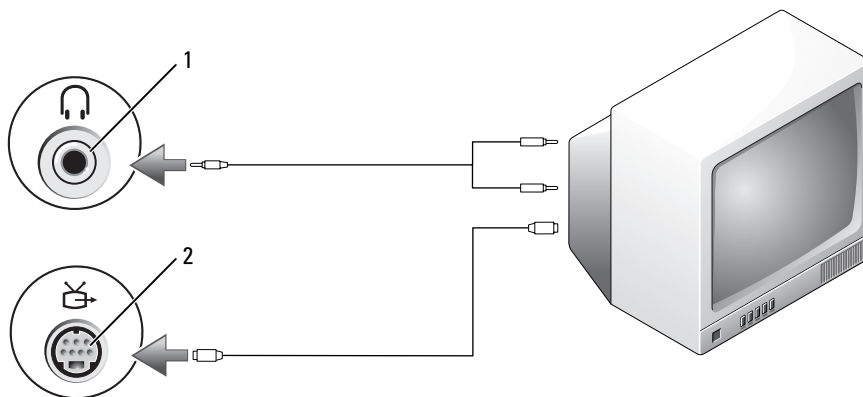

1 Conector de audio

2 Conector para S-vídeo y salida de TV

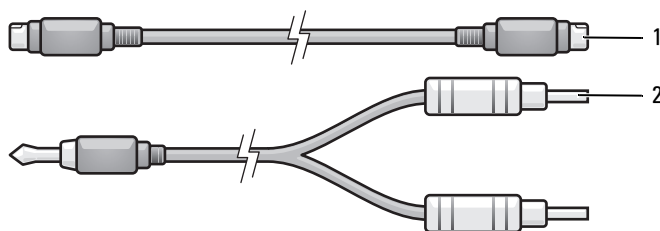

1 Cable de S-vídeo estándar

2 Cable de audio estándar

- 1 Apague el ordenador y el televisor o el dispositivo de audio que desea conectar.



NOTA: Puede conectar un cable de S-vídeo directamente al conector para S-vídeo y salida de TV del ordenador (sin el cable del adaptador de audio digital y TV) si su dispositivo de televisión o audio es compatible con S-vídeo, pero no admite audio digital S/PDIF.

- 2 Enchufe un extremo del cable de S-vídeo en el conector de salida de S-vídeo del ordenador.
- 3 Enchufe el otro extremo del cable de S-vídeo en el conector de entrada de S-vídeo de la televisión.
- 4 Enchufe el extremo del conector del cable de audio al conector de auriculares del ordenador.
- 5 Enchufe los dos conectores RCA situados en el otro extremo del cable de audio a los conectores de entrada de audio del televisor o de otro dispositivo de audio.
- 6 Encienda el televisor y los dispositivos de audio que haya conectado (si ha conectado alguno) y, a continuación, encienda el ordenador.
- 7 Consulte el apartado “Activación de la configuración de pantalla para un televisor” en la página 65 para asegurarse de que el ordenador reconoce la televisión y funciona correctamente con ella.

S-vídeo y audio digital S/PDIF

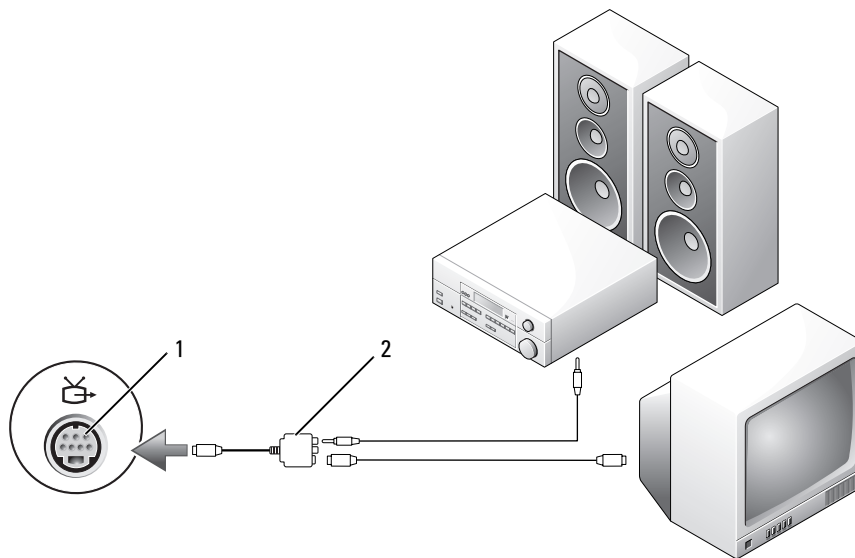

- 1 Conector para S-vídeo y salida de TV 2 Adaptador de vídeo compuesto

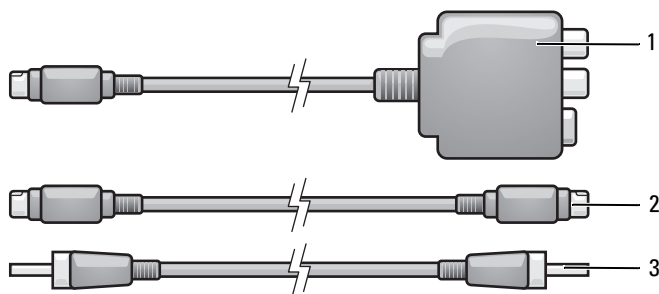

- 1 Adaptador de vídeo compuesto 2 Cable de S-vídeo 3 Cable de audio digital S/PDIF

- 1 Apague el ordenador y el televisor y/o el dispositivo de audio que desea conectar.
- 2 Conecte el adaptador de vídeo compuesto al conector para S-vídeo y salida de TV del ordenador.

- 3** Enchufe un extremo del cable de S-vídeo al conector de salida de S-vídeo del adaptador de vídeo compuesto.

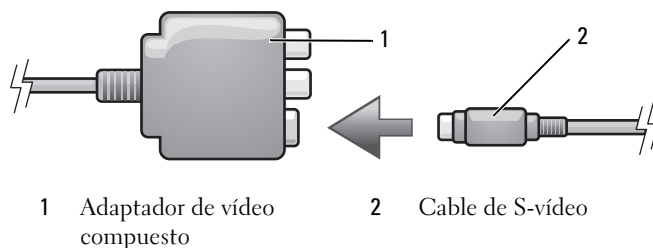

- 4** Enchufe el otro extremo del cable de S-vídeo en el conector de entrada de S-vídeo de la televisión.
- 5** Enchufe un extremo del cable de audio digital S/PDIF al conector de audio digital del cable adaptador de vídeo compuesto.

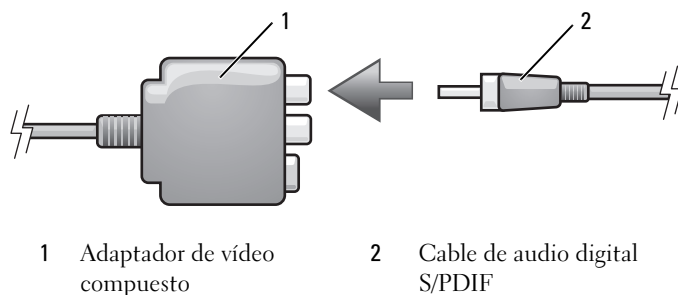

- 6** Enchufe el otro extremo del cable de audio digital S/PDIF en el conector de entrada de audio del televisor u otro dispositivo de audio.
- 7** Encienda el televisor y los dispositivos de audio que haya conectado (si ha conectado alguno) y, a continuación, encienda el ordenador.
- 8** Consulte el apartado “Activación de la configuración de pantalla para un televisor” en la página 65 para asegurarse de que el ordenador reconoce la televisión y funciona correctamente con ella.

Vídeo compuesto y audio estándar

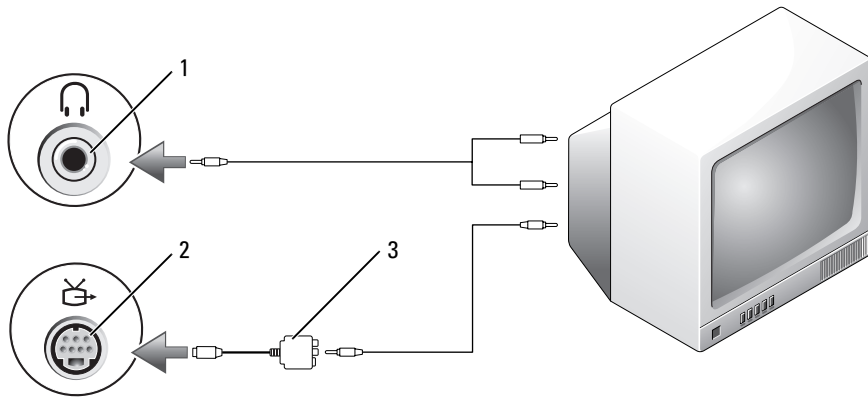

- 1 Conector de entrada de audio 2 Conector para S-vídeo y salida de TV 3 Adaptador de vídeo compuesto

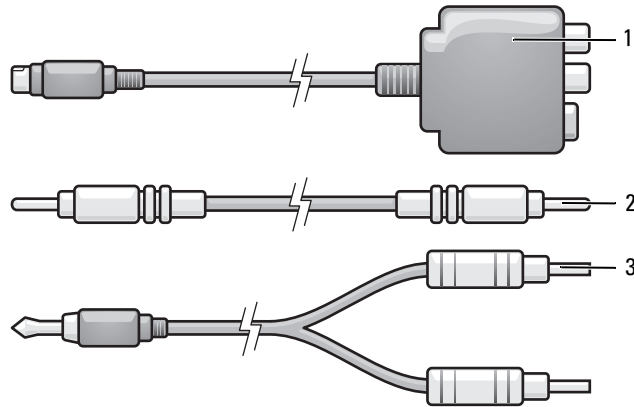

- 1 Adaptador de vídeo compuesto 2 Cable de vídeo compuesto 3 Cable de audio estándar

- 1 Apague el ordenador y el televisor o el dispositivo de audio que desea conectar.
- 2 Conecte el adaptador de vídeo compuesto al conector para S-vídeo y salida de TV del ordenador.
- 3 Enchufe un extremo del cable de vídeo compuesto al conector de salida de vídeo compuesto en el adaptador de vídeo compuesto.

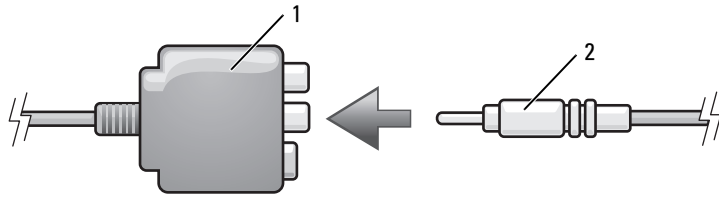

1 Adaptador de vídeo compuesto

2 Cable de vídeo compuesto

- 4 Enchufe el otro extremo del cable de vídeo compuesto al conector de entrada para vídeo compuesto del televisor.
- 5 Enchufe el extremo del conector del cable de audio al conector de auriculares del ordenador.
- 6 Conecte los dos conectores RCA situados en el otro extremo del cable de audio a los conectores de entrada de audio del televisor o de otro dispositivo de audio.
- 7 Encienda el televisor y los dispositivos de audio que haya conectado (si ha conectado alguno) y, a continuación, encienda el ordenador.
- 8 Consulte el apartado “Activación de la configuración de pantalla para un televisor” en la página 65 para asegurarse de que el ordenador reconoce la televisión y funciona correctamente con ella.

Vídeo compuesto y audio digital S/PDIF

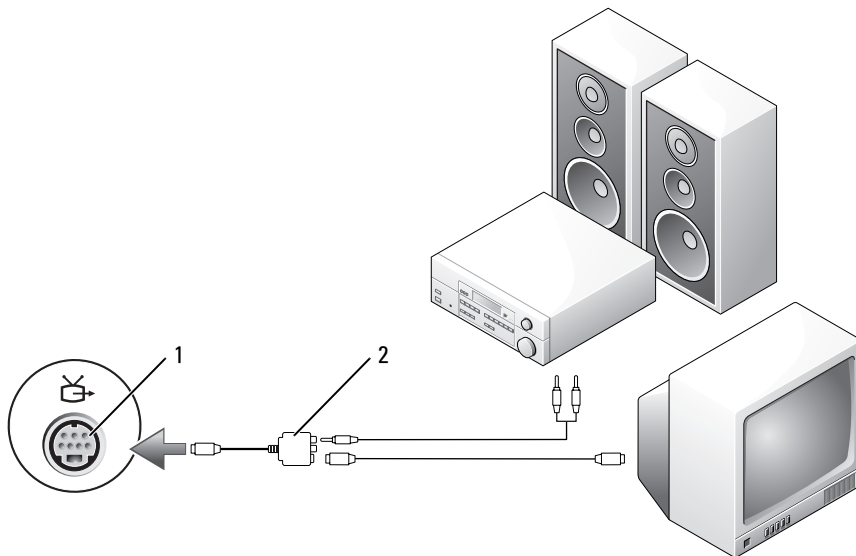

1 Conector para S-vídeo y salida de TV

2 Adaptador de vídeo compuesto

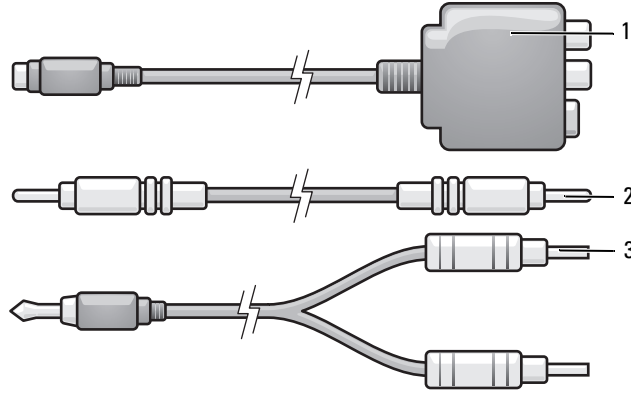

- 1 Adaptador de vídeo compuesto 2 Cable de vídeo compuesto 3 Cable de audio estándar

- 1 Apague el ordenador y el televisor o el dispositivo de audio que desea conectar.
- 2 Conecte el adaptador de vídeo compuesto al conector para S-vídeo y salida de TV del ordenador.
- 3 Enchufe un extremo del cable de vídeo compuesto al conector de entrada de vídeo compuesto del adaptador de vídeo compuesto.

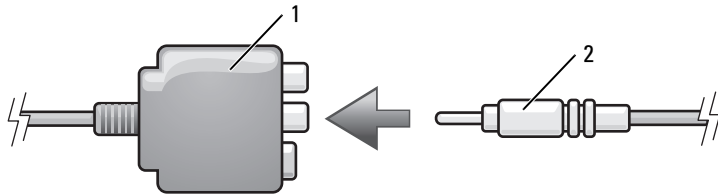

- 1 Adaptador de vídeo compuesto 2 Cable de vídeo compuesto

- 4 Enchufe el otro extremo del cable de vídeo compuesto al conector de entrada para vídeo compuesto del televisor.
- 5 Enchufe un extremo del cable de audio digital S/PDIF al conector de audio S/PDIF del adaptador de vídeo compuesto.

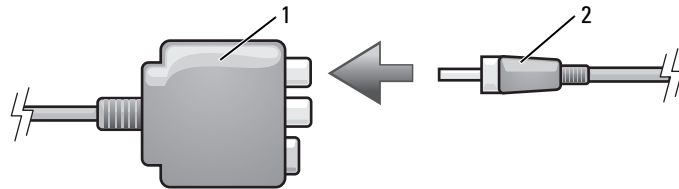

- 1 Adaptador de vídeo compuesto 2 Cable de audio digital S/PDIF

- 6 Enchufe el otro extremo del cable de audio digital en el conector de entrada de S/PDIF del televisor u otro dispositivo de audio.
- 7 Encienda el televisor y los dispositivos de audio que haya conectado (si ha conectado alguno) y, a continuación, encienda el ordenador.
- 8 Consulte el apartado “Activación de la configuración de pantalla para un televisor” en la página 65 para asegurarse de que el ordenador reconoce la televisión y funciona correctamente con ella.

Vídeo componente y audio estándar

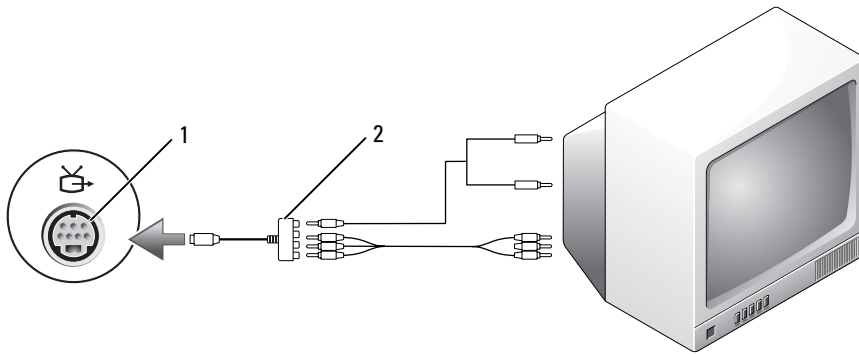

- 1 Conector para S-vídeo y salida de TV 2 Adaptador de vídeo componente

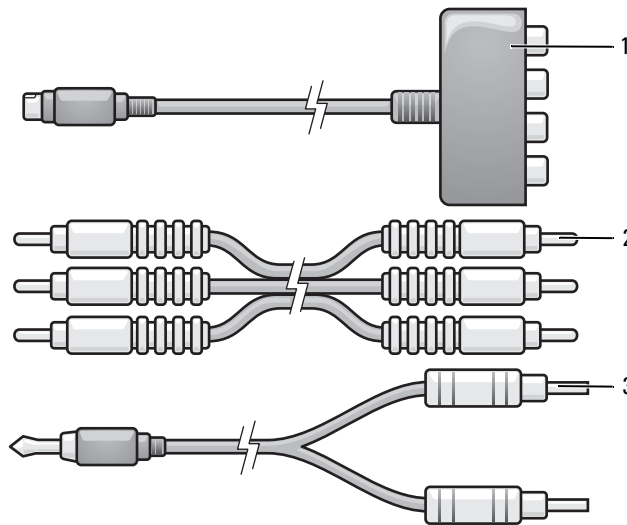

- 1 Adaptador de vídeo componente 2 Cable de vídeo de componente 3 Cable de audio estándar

- 1** Apague el ordenador y el televisor o el dispositivo de audio que desea conectar.
- 2** Conecte el adaptador de vídeo componente al conector para S-vídeo y salida de TV del ordenador.
- 3** Enchufe los tres extremos del cable de vídeo componente en los conectores para salida de vídeo componente del adaptador de vídeo componente. Asegúrese de que los colores rojo, verde y azul del cable coinciden con los puertos del adaptador correspondientes.

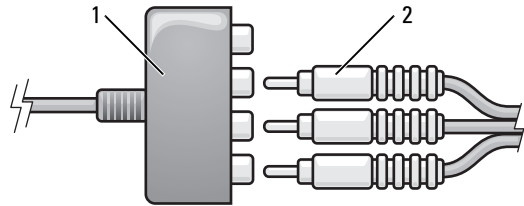

1 Adaptador de vídeo componente

2 Cable de vídeo de componente

- 4** Enchufe los tres conectores del otro extremo del cable de vídeo de componente en los conectores de entrada de vídeo de de la TV. Asegúrese de que los colores rojo, verde y azul del cable coinciden con los colores de los conectores de entrada de TV.
- 5** Enchufe el extremo del conector del cable de audio al conector de auriculares del ordenador.
- 6** Enchufe los dos conectores RCA situados en el otro extremo del cable de audio a los conectores de entrada de audio del televisor o del dispositivo de audio.
- 7** Encienda el televisor y los dispositivos de audio que haya conectado (si ha conectado alguno) y, a continuación, encienda el ordenador.
- 8** Consulte el apartado “Activación de la configuración de pantalla para un televisor” en la página 65 para asegurarse de que el ordenador reconoce la televisión y funciona correctamente con ella.

Vídeo de componente y audio digital S/PDIF

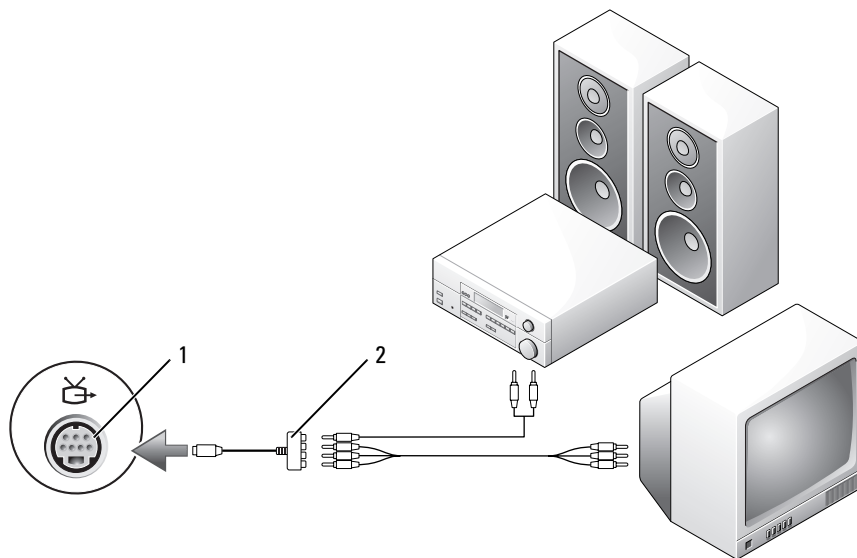

- 1 Conector para S-vídeo y salida de TV 2 Adaptador de vídeo componente

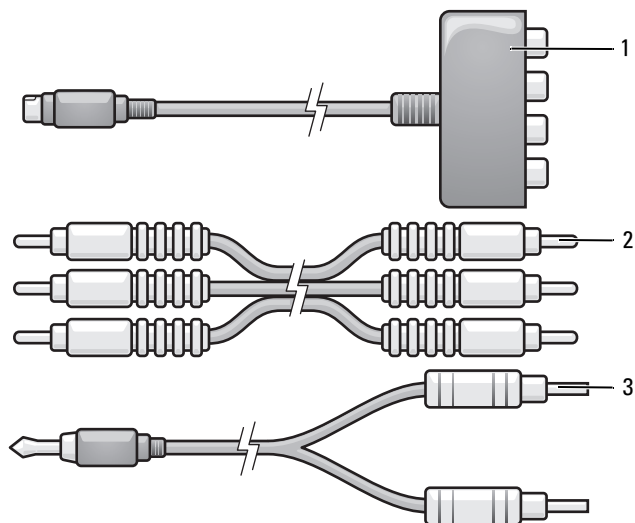

- 1 Adaptador de vídeo componente 2 Cable de vídeo de componente 3 Cable de audio estándar

- 1 Apague el ordenador y el televisor o el dispositivo de audio que desea conectar.
- 2 Conecte el adaptador de vídeo componente al conector para S-vídeo y salida de TV del ordenador.
- 3 Enchufe los tres extremos del cable de vídeo componente en los conectores para salida de vídeo componente del adaptador de vídeo componente. Asegúrese de que los colores rojo, verde y azul del cable coinciden con los puertos del adaptador correspondientes.

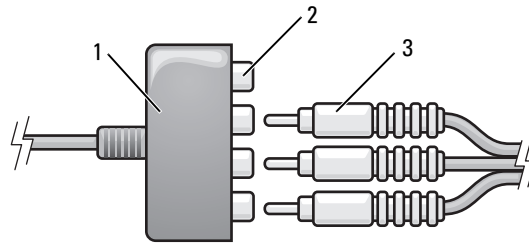

- | | | |
|----------------------------------|---|---------------------------------|
| 1 | 2 | 3 |
| Adaptador de vídeo
componente | Conectores para salida de
vídeo componente | Cable de vídeo de
componente |

- 4 Enchufe los tres conectores del otro extremo del cable de vídeo de componente en los conectores de entrada de vídeo de de la TV. Asegúrese de que los colores rojo, verde y azul del cable coinciden con los colores de los conectores de entrada de TV.
- 5 Enchufe un extremo del cable de audio digital S/PDIF al conector de audio S/PDIF del adaptador de vídeo componente.

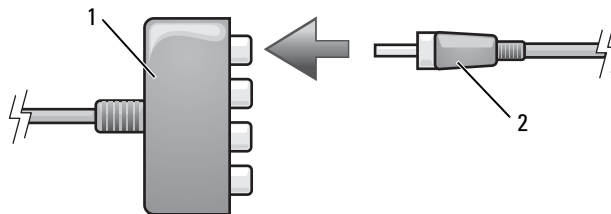

- | | |
|----------------------------------|----------------------------------|
| 1 | 2 |
| Adaptador de vídeo
componente | Cable de audio digital
S/PDIF |

- 6 Enchufe el otro extremo del cable de audio digital en el conector de entrada de S/PDIF del televisor u otro dispositivo de audio.
- 7 Encienda el televisor y los dispositivos de audio que haya conectado (si ha conectado alguno) y, a continuación, encienda el ordenador.
- 8 Consulte el apartado “Activación de la configuración de pantalla para un televisor” en la página 65 para asegurarse de que el ordenador reconoce la televisión y funciona correctamente con ella.

Activación del audio digital S/PDIF



NOTA: Es posible que el software del DVD varíe. Revise las instrucciones de instalación que se incluyen en el software del DVD.

Si su ordenador dispone de una unidad de DVD, puede activar el audio digital para la reproducción de DVD.

- 1 Haga clic en **Inicio**, y seleccione **Todos los programas** y, a continuación, seleccione la aplicación del DVD.
- 2 Introduzca un DVD en la unidad de DVD.
Si el DVD inicia la reproducción, haga clic en el botón de detención.
- 3 Haga clic en la opción **Configuración**.
- 4 Haga clic en la opción **DVD**.
- 5 Haga clic en el icono **DVD Audio Setting** (Configuración de audio del DVD).
- 6 Haga clic en las flechas que se encuentran junto a la opción **Speaker Configuration** (Configuración de altavoces) para desplazarse por las opciones y seleccione la opción **SPDIF**.
- 7 Haga clic en el botón **Back** (Atrás) una vez y, a continuación, vuelva a hacer clic en el botón **Back** (Atrás) para volver a la pantalla del menú principal.

Activación de S/PDIF en el controlador de audio de Windows

- 1 Haga doble clic en el icono del altavoz del área de notificación de Windows.
- 2 Haga clic en el menú **Opciones** y, a continuación, en **Controles avanzados**.
- 3 Haga clic en **Avanzado**.
- 4 Haga clic en la **Interfaz de S/PDIF**.
- 5 Haga clic en **Cerrar**.
- 6 Haga clic en **Aceptar**.

Configuración de la reproducción del DVD con auriculares

Si su ordenador dispone de una unidad de DVD, puede activar el audio digital para la reproducción de DVD.



NOTA: Es posible que el software del DVD varíe. Revise las instrucciones de instalación que se incluyen en el software del DVD.

- 1 Haga clic en **Inicio**, seleccione **Todos los programas** y, a continuación, el programa del DVD.
- 2 Introduzca un DVD en la unidad de DVD.
Si el DVD inicia la reproducción, haga clic en el botón de detención.
- 3 Haga clic en la opción **Configuración**.
- 4 Haga clic en la opción **DVD**.

- 5 Haga clic en el icono **DVD Audio Setting** (Configuración de audio del DVD).
- 6 Haga clic en las flechas que se encuentran junto a la opción **Speaker Configuration** (Configuración de altavoces) para desplazarse por las opciones y seleccione la opción **Headphones** (Auriculares).
- 7 Haga clic en las flechas que hay junto a la opción **Audio listening mode** (Modo de escucha de audio) para desplazarse por las opciones y seleccione la opción **CL Headphone** (Auricular CL).
- 8 Haga clic en las flechas que se encuentran junto a la opción **Dynamic range compression** (Compresión de rango dinámica) para seleccionar la opción más adecuada.
- 9 Haga clic en el botón **Back** (Atrás) una vez y, a continuación, vuelva a hacer clic en el botón **Back** (Atrás) para volver a la pantalla del menú principal.

Activación de la configuración de pantalla para un televisor

Controlador de vídeo



NOTA: Para asegurarse de que las opciones de pantalla aparezcan de manera correcta, conecte su TV al ordenador antes de activar las configuraciones de la misma.

- 1 Haga clic en el botón **Inicio**, elija **Configuración** y, a continuación, haga clic en **Panel de control**.
- 2 Haga doble clic en el icono **Pantalla** y haga clic en la ficha **Configuración**.
- 3 Haga clic en **Avanzado**.
- 4 Haga clic en la ficha de su tarjeta de vídeo.



NOTA: Para determinar qué tipo de tarjeta de vídeo tiene instalada en el ordenador, consulte el Centro de ayuda y soporte técnico de Windows. Para acceder al Centro de ayuda y soporte técnico, haga clic en **Inicio**→ **Ayuda y soporte técnico**. En **Elija una tarea...**, haga clic en **Utilice Herramientas para ver la información de su ordenador y diagnosticar problemas**. A continuación, en **Información de Mi PC**, seleccione **Hardware**.

- 5 En la sección de dispositivos de pantalla, seleccione la opción adecuada para usar una sola pantalla o varias pantallas, asegurándose de que los valores de la pantalla sean correctos para su selección.

Uso de tarjetas ExpressCard

Tipos de tarjeta ExpressCard

Consulte el apartado “Especificaciones” en la página 159 para obtener información sobre las tarjetas ExpressCard compatibles.

 **NOTA:** Una tarjeta ExpressCard no es un dispositivo de arranque.

Paneles protectores de tarjetas ExpressCard

El ordenador se envía con un panel protector de plástico instalado en la ranura para tarjetas ExpressCard. Los paneles protectores protegen las ranuras no utilizadas del polvo y otras partículas. Guarde el panel protector de la tarjeta ExpressCard para utilizarlo cuando no haya instalada una tarjeta ExpressCard en la ranura; los paneles protectores de otros ordenadores pueden no ajustarse al suyo. Para retirar el panel protector, consulte el apartado “Extracción de una tarjeta ExpressCard o de un panel protector” en la página 69.

Instalación de una tarjeta ExpressCard

Usted puede instalar una tarjeta ExpressCard en el ordenador mientras éste se encuentra en funcionamiento. El ordenador detectará automáticamente la tarjeta.

Las tarjetas ExpressCard suelen estar marcadas con un símbolo (como puede ser un triángulo o una flecha) o con una etiqueta para indicar el extremo que debe insertarse en la ranura. Las tarjetas están marcadas para impedir que se inserten de forma incorrecta. Si la orientación de la tarjeta no está clara, consulte la documentación incluida con ésta.

 **NOTA:** La ranura para tarjetas ExpressCard NO admite tarjetas PC. Consulte la ilustración que se muestra a continuación para ver cuáles son las tarjetas compatibles.

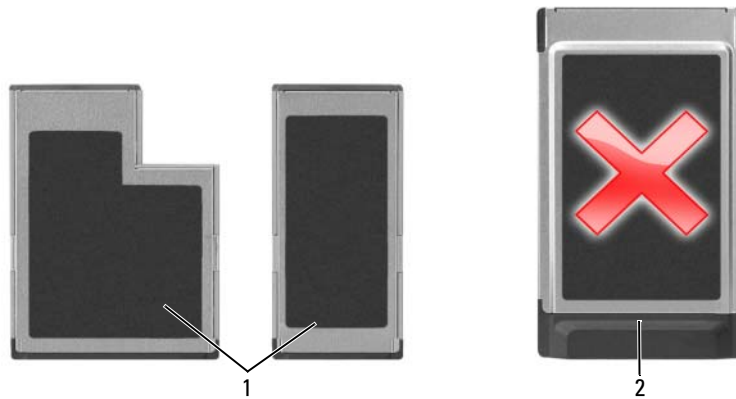

1 Tipos de tarjetas admitidas (tarjetas ExpressCard)

2 Tipo de tarjeta no admitida (PCMCIA)

⚠ PRECAUCIÓN: Antes de comenzar cualquiera de los procedimientos de esta sección, siga las instrucciones de seguridad que se encuentran en la *Guía de información del producto*.

Para instalar una tarjeta ExpressCard:

- 1 Sujete la tarjeta con la parte superior orientada hacia arriba. Puede que el pasador deba estar en la posición “in” para insertar la tarjeta.
- 2 Inserte la tarjeta en la ranura hasta que esté completamente asentada en el conector.

Si encuentra demasiada resistencia, no la fuerce. Compruebe la orientación de la tarjeta e inténtelo de nuevo.



1 Tarjeta ExpressCard

El ordenador reconoce la tarjeta ExpressCard y carga el controlador del dispositivo adecuado de forma automática. Si el programa de configuración le pide que cargue los controladores del fabricante, utilice el disco o el CD incluido con la tarjeta ExpressCard.

Extracción de una tarjeta ExpressCard o de un panel protector

➡ **AVISO:** Use la utilidad de configuración de tarjetas ExpressCard (haga clic en el icono  de la barra de tareas) para seleccionar una tarjeta y detener su funcionamiento antes de extraerla del ordenador. Si no hace que la tarjeta deje de funcionar con la utilidad de configuración, podría perder datos.

⚠ **PRECAUCIÓN:** Antes de comenzar cualquiera de los procedimientos de esta sección, siga las instrucciones de seguridad que se encuentran en la *Guía de información del producto*.

Presione el pestillo y retire la tarjeta o el protector. Algunos seguros deben presionarse dos veces: una para extraer el seguro y otra para extraer la tarjeta.

Guarde un panel protector para utilizarlo cuando no haya ninguna tarjeta ExpressCard instalada en una ranura. Los paneles protectores protegen las ranuras no utilizadas del polvo y otras partículas.



1 Botón de liberación

2 Tarjeta ExpressCard

Tipos de tarjeta de memoria multimedia

El lector de tarjetas de memoria multimedia 5 en 1 proporciona una manera rápida y conveniente para ver y compartir fotografías digitales, música y vídeos almacenados en una tarjeta de memoria.

 **NOTA:** Una tarjeta de memoria multimedia no es un dispositivo de arranque.

El lector de tarjetas de memoria multimedia 5 en 1 puede leer las siguientes tarjetas de memoria multimedia:

- Tarjeta Secure Digital (SD) / SDIO
- Tarjeta MultiMedia (MMC)
- Memory Stick
- Memory Stick PRO
- Tarjeta xD-Picture

Paneles protectores para tarjetas de memoria multimedia

El ordenador se envía con un protector de plástico instalado en la ranura de la tarjeta de memoria multimedia 5 en 1. Los paneles protectores protegen las ranuras no utilizadas del polvo y otras partículas. Guarde el panel protector para utilizarlo cuando no haya ninguna tarjeta instalada en la ranura; puede que los paneles protectores de otros ordenadores no sirvan para el suyo.

Para retirar el panel protector, consulte el apartado “Extracción de una tarjeta ExpressCard o de un panel protector” en la página 69.

Instalación de una tarjeta de memoria multimedia

Puede instalar una tarjeta de memoria multimedia en el ordenador mientras éste funciona. El ordenador detectará automáticamente la tarjeta.

Habitualmente, las tarjetas de memoria multimedia están marcadas con un símbolo (como, por ejemplo, un triángulo o una flecha) o una etiqueta para indicar qué extremo debe insertarse en la ranura. Las tarjetas están marcadas para impedir que se inserten de forma incorrecta. Si la orientación de la tarjeta no está clara, consulte la documentación incluida con ésta.

 **PRECAUCIÓN:** Antes de comenzar cualquiera de los procedimientos de esta sección, siga las instrucciones de seguridad que se encuentran en la *Guía de información del producto*.

Para instalar una tarjeta de memoria multimedia:

- 1 Sujete la tarjeta con la parte superior orientada hacia arriba.
- 2 Inserte la tarjeta en la ranura hasta que esté completamente asentada en el conector.

Si encuentra demasiada resistencia, no la fuerce. Compruebe la orientación de la tarjeta e inténtelo de nuevo.



- 1 Ranura de tarjeta de memoria multimedia 5 en 1 2 Tarjeta de memoria multimedia

El ordenador reconoce la tarjeta de memoria multimedia y carga automáticamente el controlador de dispositivo adecuado. Si el programa de configuración le pide que cargue los controladores del fabricante, utilice el CD incluido con la tarjeta de memoria multimedia.

Extracción de una tarjeta de memoria multimedia o de un panel protector

➔ **AVISO:** Use la utilidad de configuración de tarjetas de memoria multimedia (haga clic en el icono  en la barra de tareas) para seleccionar una tarjeta y detener su funcionamiento antes de extraerla del ordenador. Si no hace que la tarjeta deje de funcionar con la utilidad de configuración, podría perder datos.

⚠ **PRECAUCIÓN:** Antes de comenzar cualquiera de los procedimientos de esta sección, siga las instrucciones de seguridad que se encuentran en la *Guía de información del producto*.

Presione la tarjeta para liberar y extraer la tarjeta o el protector.

Guarde el panel protector para utilizarlo cuando no haya ninguna tarjeta de memoria multimedia instalada en la ranura. Los paneles protectores protegen las ranuras no utilizadas del polvo y otras partículas.

Configuración de una red

Conexión física a un módem de banda ancha o de red

Antes de conectar el ordenador a una red que no sea inalámbrica, el ordenador debe tener un adaptador de red instalado y un cable de red conectado a él.

Para conectar el cable de red:

- 1 Conecte el cable de red al conector adaptador de red en el lateral derecho del ordenador.

 **NOTA:** Inserte el conector del cable hasta que encaje en su posición y, a continuación, tire suavemente de él para asegurarse de que está bien conectado.

- 2 Conecte el otro extremo del cable de red a un dispositivo de conexión de red o un conector de red de pared.

 **NOTA:** No utilice un cable de red con un conector telefónico de la pared.



Asistente para configuración de redes

El sistema operativo Microsoft® Windows® XP proporciona un asistente para la configuración de la red que le guiará en el proceso de compartir archivos, impresoras o una conexión de Internet entre ordenadores en un entorno doméstico o una oficina pequeña.

- 1 Haga clic en el botón **Inicio**, seleccione **Programas**→ **Accesorios**→ **Comunicaciones** y, a continuación, haga clic en **Asistente para configuración de red**.
- 2 En la pantalla de bienvenida, haga clic en **Siguiente**.

3 Haga clic en **Lista de comprobación para crear una red**.



NOTA: Si selecciona el método de conexión denominado **Este ordenador se conecta directamente a Internet** se activa el servidor de seguridad integrado que se proporciona con Windows XP Service Pack 2 (SP2).

4 Complete la lista de verificación.

5 Vuelva a Asistente para configuración de red y siga las instrucciones que aparecen en pantalla.

Red de área local (WLAN)

Una WLAN es una serie de ordenadores interconectados que se comunican entre ellos a través de ondas de aire en lugar de a través de un cable de red conectado a cada ordenador. Las WLAN cuentan con un dispositivo de comunicaciones de radio llamado punto de acceso o enrutador inalámbrico que conecta los ordenadores de la red y proporciona acceso a la red. El punto de acceso o enrutador inalámbrico y la tarjeta de red inalámbrica del ordenador se comunican mediante la difusión de datos de las antenas a través de ondas aéreas.

Requisitos para establecer una conexión WLAN

Para poder configurar una WLAN, necesita:

- Acceso a Internet de alta velocidad (banda ancha) (cable o DSL)
- Un módem de banda ancha que esté conectado y que funcione
- Un enrutador inalámbrico o punto de acceso
- Una tarjeta de red inalámbrica para cada ordenador que desee conectar a la WLAN
- Un cable de red con el conector de red (RJ-45)

Cómo comprobar la tarjeta de red inalámbrica

En función de lo que haya seleccionado cuando adquirió el ordenador, éste tiene una serie de configuraciones. Para confirmar que el ordenador tiene una tarjeta de red inalámbrica y determinar el tipo de tarjeta, utilice una de las siguientes opciones:

- El botón **Inicio** y la opción **Conectar a**
- Su confirmación de pedido

El botón Inicio y la opción Conectar a

1 Haga clic en el botón **Inicio**.

2 Seleccione **Conectar a** y, a continuación, haga clic en **Mostrar todas las conexiones**.

Si **Conexión de red inalámbrica** no aparece en **LAN** o **Internet de alta velocidad**, es posible que no tenga ninguna tarjeta de red inalámbrica.

Si aparece **Conexión de red inalámbrica**, tiene una tarjeta de red inalámbrica. Para ver información detallada sobre la tarjeta de red inalámbrica:

- 1 Haga clic con el botón derecho del ratón en **Conexión de red inalámbrica**.
- 2 Haga clic en **Propiedades**. Aparece la ventana **Propiedades de la conexión de red inalámbrica**. El nombre de la tarjeta de red inalámbrica y el número del modelo aparecen en la ficha **General**.



NOTA: Si el ordenador está configurado en la opción de menú **Inicio clásico**, podrá ver las conexiones de red haciendo clic en el botón **Inicio**, seleccionando **Configuración** y, a continuación, **Conexiones de red**. Si **Conexión de red inalámbrica** no aparece, es posible que no tenga ninguna tarjeta de red inalámbrica.

Confirmación de pedido

La confirmación de pedido que recibe al solicitar el ordenador muestra una lista con el hardware y el software que se proporciona con el ordenador.

Configuración de una nueva WLAN

Conexión de un enrutador inalámbrico y un módem de banda ancha

- 1 Póngase en contacto con su proveedor de servicios de Internet (ISP) para obtener información específica sobre los requisitos de conexión del módem de banda ancha.
- 2 Asegúrese de haber conectado el acceso a Internet a través del módem de banda ancha antes de intentar configurar una conexión inalámbrica a Internet. Consulte el apartado “Conexión física a un módem de banda ancha o de red” en la página 73.
- 3 Instale el software necesario para su enrutador inalámbrico. Es posible que el enrutador inalámbrico se haya enviado con un CD de instalación. Estos CD suelen contener información de la instalación y de solución de problemas. Instale el software necesario de acuerdo con las instrucciones del fabricante.
- 4 Apague el ordenador y los otros ordenadores cercanos habilitados para la red inalámbrica a través del menú **Inicio**.
- 5 Desconecte el cable de alimentación del módem de banda ancha de la toma de alimentación eléctrica.
- 6 Desconecte el cable de red del ordenador y del módem.



NOTA: Espere un mínimo de 5 minutos tras desconectar el módem de banda ancha y antes de seguir con la configuración de la red.

- 7 Desconecte el cable adaptador de CA del enrutador inalámbrico para asegurarse de que no hay ninguna alimentación conectada al enrutador.
- 8 Inserte un cable de red en el conector de red (RJ-45) del módem de banda ancha no encendido.
- 9 Conecte el otro extremo del cable de red al conector de red de Internet (RJ-45) del enrutador inalámbrico no encendido.
- 10 Asegúrese de que ningún cable de red o USB, excepto el cable de red que conecta el módem y el enrutador inalámbrico, estén conectados al módem de banda ancha.



NOTA: Reinicie el equipo inalámbrico en el orden descrito a continuación para evitar posibles errores de conexión.

- 11 Encienda *sólo* el módem de banda ancha y espere como mínimo 2 minutos para que se estabilice. Una vez pasados estos 2 minutos, siga con el paso 12.
- 12 Encienda el enrutador inalámbrico y espere al menos 2 minutos para que éste se estabilice. Después de 2 minutos, vaya al paso 13.
- 13 Inicie el ordenador y espere hasta que el proceso de arranque se complete.
- 14 Consulte la documentación que viene con el enrutador inalámbrico para configurarlo de la siguiente forma:
 - Establezca la comunicación entre el ordenador y el enrutador inalámbrico.
 - Configure el enrutador inalámbrico para comunicarse con el enrutador de banda ancha.
 - Busque el nombre de difusión del enrutador inalámbrico. El término técnico del nombre de difusión del enrutador es Identificador de servicios (SSID) o nombre de la red.
- 15 Si es necesario, configure la tarjeta de red inalámbrica para conectarse a la red inalámbrica. Consulte el apartado “Conexión a una red de área local inalámbrica” en la página 76.

Conexión a una red de área local inalámbrica

 **NOTA:** Antes de conectarse a una WLAN, asegúrese de haber seguido las instrucciones del apartado “Red de área local (WLAN)” en la página 74.

 **NOTA:** Estas instrucciones sobre los sistemas de red no se aplican a las tarjetas internas con tecnología inalámbrica Bluetooth® o a las redes Mobile Broadband.

En este apartado se muestran los procedimientos generales para conectarse a una red mediante tecnología inalámbrica. Los nombres de red específicos y los detalles de configuración pueden variar. Consulte el apartado “Red de área local (WLAN)” en la página 74 para obtener más información sobre cómo preparar la conexión del ordenador a una WLAN.

La tarjeta de red inalámbrica requiere software y controladores específicos para conectarse a una red. El software ya está instalado.

 **NOTA:** Si el software se extrae o se daña, siga las instrucciones que se incluyen en la documentación del usuario de su tarjeta de red inalámbrica. Compruebe el tipo de tarjeta de red inalámbrica instalada en el ordenador y, a continuación, busque dicho nombre en el sitio web de Dell Support en support.dell.com. Para obtener información sobre el tipo de tarjeta de red inalámbrica que está instalada en el ordenador, consulte el apartado “Cómo comprobar la tarjeta de red inalámbrica” en la página 74.

Cómo determinar el administrador de dispositivos de la red inalámbrica

En función del software que tenga instalado en el ordenador, existen diferentes utilidades de configuración inalámbrica que pueden administrar los dispositivos de red:

- La utilidad de configuración de la tarjeta de red inalámbrica
- El sistema operativo Windows XP

Para determinar qué utilidad de configuración inalámbrica administra la tarjeta de red inalámbrica:

- 1 Haga clic en el botón **Inicio**, elija **Configuración** y, a continuación, haga clic en **Panel de control**.
- 2 Haga doble clic en **Conexiones de red**.
- 3 Haga clic con el botón derecho del ratón en el icono **Conexión de red inalámbrica** y, a continuación, en **Ver redes inalámbricas disponibles**.

Si la ventana **Seleccionar una red inalámbrica** le informa que **Windows no puede configurar esta conexión**, la utilidad de configuración de la tarjeta de red inalámbrica estará administrando la tarjeta de red inalámbrica.

Si en la ventana **Seleccionar una red inalámbrica** aparece la orden **Haga clic en un elemento de la siguiente lista para conectarse a una red inalámbrica al alcance o para obtener más información**, el sistema operativo Windows XP estará administrando la tarjeta de red inalámbrica.

Para obtener información específica acerca de la utilidad de configuración inalámbrica instalada en el ordenador, consulte la documentación de la red inalámbrica del Centro de ayuda y soporte técnico de Windows.

Para acceder al Centro de ayuda y soporte técnico:

- 1 Haga clic en el botón **Inicio** y en **Ayuda y soporte técnico**.
- 2 En **Elegir un tema de Ayuda**, haga clic en **Dell User and System Guides** (Guías del usuario y del sistema Dell).
- 3 En **Guías del dispositivo**, seleccione la documentación para su tarjeta de red inalámbrica.

Cómo completar la conexión a la WLAN

Cuando se enciende el ordenador y se detecta una red (para la que el ordenador no está configurada) en el área, aparece un mensaje emergente cerca del icono de comunicaciones inalámbricas del área de notificación (en el extremo inferior derecho del escritorio de Windows).

Siga las instrucciones que se proporcionan en las peticiones de la utilidad que aparecen en la pantalla.

Una vez que haya configurado el ordenador para la red inalámbrica que seleccionó, otro mensaje emergente le notificará que el ordenador está conectado a dicha red.

Por lo tanto, cada vez que se conecte al ordenador en el área de red inalámbrica que seleccionó, el mismo mensaje emergente le informará de la conexión de red inalámbrica.



NOTA: Si selecciona una red segura, deberá especificar una clave WEP o WPA cuando se le pida. La configuración de seguridad de la red es exclusiva de su red. Dell no puede proporcionar esta información.



NOTA: Es posible que el ordenador tarde hasta un minuto en conectarse a la red.

Activación/Desactivación de la tarjeta de red inalámbrica



NOTA: Si no puede conectarse a una red inalámbrica, asegúrese de que dispone de todos los componentes necesarios para establecer una WLAN (consulte el apartado "Requisitos para establecer una conexión WLAN" en la página 74) y, a continuación, compruebe que su tarjeta de red inalámbrica esté activada pulsando <Fn><F2>.

Puede activar y desactivar la función de conexión de red inalámbrica del ordenador pulsando la combinación de teclas <Fn><F2>. Si la función de conexión de red inalámbrica está activada, pulse <Fn><F2> para desactivarla. Si la función de conexión de red inalámbrica está desactivada, pulse <Fn><F2> para activarla.

Supervisión del estado de las conexiones de red inalámbrica a través de Dell™ QuickSet

El indicador de actividad inalámbrica proporciona una manera fácil de supervisar el estado de los dispositivos inalámbricos del ordenador. Haga clic con el botón derecho del ratón en el icono de Dell QuickSet situado en la barra de tareas para seleccionar o anular la selección de **Wireless Activity Indicator Off** (Indicador de actividad inalámbrica desactivado) con el fin de activar o desactivar el indicador de actividad inalámbrica.

El indicador de actividad inalámbrica muestra si los dispositivos inalámbricos integrados del ordenador están activados o desactivados. Cuando activa o desactiva la función de red inalámbrica, el indicador de actividad inalámbrica cambia para mostrar el estado.

Para obtener más información sobre el indicador de actividad inalámbrica, consulte el archivo *Dell QuickSet Help* (Ayuda de Dell QuickSet). Para obtener información acerca de QuickSet y sobre cómo acceder al archivo *Dell QuickSet Help* (Ayuda de Dell QuickSet), consulte el apartado “Características de Dell™ QuickSet” en la página 135.

Red Mobile Broadband o de área amplia inalámbrica (WWAN)

Al igual que una WLAN, una red Mobile Broadband (también conocida como WWAN) es una serie de ordenadores que se comunican entre ellos a través de una tecnología inalámbrica. Sin embargo, una red Mobile Broadband utiliza tecnología móvil y, por lo tanto, proporciona acceso a Internet en las mismas ubicaciones en las que esté disponible un teléfono móvil. El ordenador puede mantener la conexión de red Mobile Broadband independientemente de cuál sea su ubicación física, ya que el ordenador permanecerá en el área de servicio del proveedor de servicios de telefonía móvil.

Requisitos para establecer una conexión de red Mobile Broadband



NOTA: Dependiendo del ordenador, podrá utilizar una minitarjeta o una tarjeta Express para Mobile Broadband, pero no ambas, para establecer una conexión de red Mobile Broadband.

Para configurar una conexión de red Mobile Broadband, necesita:

- Una tarjeta ExpressCard o minitarjeta Mobile Broadband (dependiendo de la configuración de su ordenador).

Para obtener instrucciones acerca de cómo utilizar las tarjetas ExpressCard, consulte el apartado “Uso de tarjetas ExpressCard” en la página 67.

- Dell Mobile Broadband Card Utility (instalada ya en el ordenador si adquirió la tarjeta al comprar el ordenador, o en el CD que se suministra con la tarjeta si la adquirió por separado)



Si la utilidad está dañada en el ordenador, consulte la guía del usuario de la utilidad Dell Mobile Broadband Card Utility. La guía del usuario está disponible en el Centro de ayuda y soporte de Windows (o en el CD que se suministra con la tarjeta si la adquirió por separado). Para acceder al Centro de ayuda y soporte técnico, consulte el apartado “Centro de ayuda y soporte técnico de Windows” en la página 14.

Conexión a una red Mobile Broadband

 **NOTA:** Estas instrucciones sólo se aplican a minitarjetas o a tarjetas ExpressCard para Mobile Broadband. No se aplican a tarjetas internas con tecnología inalámbrica Bluetooth® ni a minitarjetas WLAN.

 **NOTA:** Antes de conectarse a Internet, deberá activar el servicio Mobile Broadband a través de su proveedor de servicios de telefonía móvil. Para obtener instrucciones e información adicional sobre cómo usar la Dell Mobile Broadband Card Utility, consulte la guía del usuario disponible en el Centro de ayuda y soporte técnico de Windows. Para acceder al Centro de ayuda y soporte técnico, consulte el apartado “Centro de ayuda y soporte técnico de Windows” en la página 14. La guía del usuario también está disponible en el sitio web de asistencia técnica de Dell support.dell.com y en el CD incluido con la tarjeta Mobile Broadband si la adquirió por separado del ordenador.

Utilice Dell Mobile Broadband Card Utility para establecer y gestionar una conexión de red Mobile Broadband a Internet:

- 1 Haga clic en el icono de Dell Mobile Broadband Card Utility,  en la barra de tareas de Windows, para ejecutar la utilidad.
 - 2 Haga clic en **Connect** (Conectar).
-  **NOTA:** El botón **Connect** (Conectar) cambia al botón **Disconnect** (Desconectar).
- 3 Siga las instrucciones de la pantalla para administrar la conexión de red con la utilidad.

Red Bluetooth

Configuración de la conexión Bluetooth

Los sistemas equipados con Bluetooth se visualizarán en el icono de Bluetooth de la bandeja del sistema. Si dispone de Bluetooth, haga doble clic en el icono de Bluetooth. En función del software de Bluetooth que haya instalado en el ordenador, es posible que sea necesario seguir unos pasos determinados por los que le guiará el software de Bluetooth con el fin de completar la instalación de Bluetooth. Este procedimiento durará unos 5 minutos. Cuando haya finalizado el sistema estará preparado para establecer y utilizar conexiones Bluetooth. Si después de hacer doble clic en el icono de Bluetooth el software de Bluetooth no le solicita que siga una serie de pasos, el sistema Bluetooth ya estará configurado y listo para ser utilizado.

Conexión a una red Bluetooth

Los sistemas equipados con una tarjeta interna Bluetooth se pueden conectar a otros dispositivos Bluetooth como, por ejemplo, a teclados y ratones, auriculares estéreos, cámaras, PDA e impresoras. Para establecer dicha conexión es necesario seguir unos cuantos pasos sencillos. Estos pasos varían en función del software de Bluetooth instalado en su ordenador. Si desea obtener información detallada sobre cómo establecer las conexiones Bluetooth, abra el software de Bluetooth haciendo doble clic en el icono de Bluetooth de la bandeja del sistema. Seleccione **Help** (Ayuda) en el Menú principal para obtener una descripción detallada de cómo utilizar la tarjeta de red Bluetooth interna.

Seguridad del ordenador

Seguro para cable de seguridad

 **NOTA:** Su ordenador no viene con seguro para cable de seguridad.

Un seguro para cable de seguridad es un dispositivo contra robo disponible en tiendas y comercios. Para utilizar el seguro, colóquelo en la ranura para cable de seguridad de su ordenador Dell™. Para obtener más información, consulte las instrucciones incluidas con el dispositivo.

 **AVISO:** Antes de comprar un dispositivo contra robo, asegúrese de que encajará en la ranura para cable de seguridad de su ordenador.



Contraseñas

Las contraseñas impiden el acceso no autorizado a su ordenador. Cuando inicia por primera vez el ordenador, debe asignar una contraseña principal cuando se le pida. Si no se teclea una contraseña en el espacio de 2 minutos, el ordenador regresará a su estado anterior.

Cuando utilice contraseñas, tenga en cuenta las siguientes pautas:

- Elija una contraseña que pueda recordar, pero no una que sea fácil de adivinar. Por ejemplo, no utilice nombres de miembros de su familia o mascotas para las contraseñas.
- Es recomendable que no anote la contraseña. Si la anota, no obstante, asegúrese de guardarla en un lugar seguro.
- No comparta la contraseña con otras personas.
- Asegúrese de que la gente no observa cuando escriba su contraseña.



-  **AVISO:** Las contraseñas proporcionan un alto nivel de seguridad para los datos contenidos en el ordenador o en la unidad de disco duro. Sin embargo, no son infalibles. Si requiere más seguridad, debe adquirir y utilizar formas adicionales de protección, como las tarjetas smart, los programas para ciframiento de datos, o tarjetas PC (o Minitarjetas) con funciones de codificación.

Para añadir o cambiar las contraseñas, acceda a **Cuentas de usuario** desde el Panel de control.

Si olvida alguna de las contraseñas, póngase en contacto con Dell (consulte el apartado “Cómo ponerse en contacto con Dell” en la página 139). Para su protección, el personal de asistencia técnica de Dell le pedirá que acredite su identidad con el fin de asegurarse de que no es una persona no autorizada la que utiliza el ordenador.

Software de seguimiento del ordenador

El software de seguimiento informático puede ayudarle a localizar su ordenador si éste se pierde o si se lo roban. El software es opcional y se puede adquirir al pedir el ordenador Dell™, o puede ponerse en contacto con el representante de ventas de Dell para obtener información sobre esta función de seguridad.

-  **NOTA:** Puede que en algunos países no esté disponible el software de seguimiento del ordenador.
-  **NOTA:** Si dispone de software de seguimiento del ordenador y pierde o le roban su ordenador, deberá ponerse en contacto con la empresa que ofrece el servicio de seguimiento para proporcionarle información sobre el ordenador perdido.

Si el ordenador se pierde o si se lo roban

- Póngase en contacto con cualquier comisaría para informar de la pérdida o el robo del ordenador. Incluya la Etiqueta de servicio en la descripción del ordenador. Solicite que se le asigne un número de caso y anótelos, junto con el nombre, la dirección y el número de teléfono de la comisaría. Si es posible, averigüe el nombre del oficial de investigación.
-  **NOTA:** Si sabe en qué lugar ha perdido o le han robado el ordenador, póngase en contacto con la comisaría de dicha zona. Si no lo sabe, llame a la comisaría de la zona en la que resida.
- Si el ordenador pertenece a una empresa, indique cuál es la compañía de seguros de dicha empresa.
- Póngase en contacto con el servicio de asistencia al cliente de Dell para informar de la pérdida del ordenador. Indique la etiqueta de servicio del ordenador, el número de caso y el nombre, la dirección y el número de teléfono de la comisaría en la que denunció el extravío del ordenador. Si es posible, indique el nombre del oficial de investigación.

El representante del servicio de asistencia al cliente de Dell registrará su informe bajo la etiqueta de servicio del ordenador y marcará el ordenador como perdido o robado. Si alguien llama a Dell para solicitar asistencia técnica y proporciona dicha Etiqueta de servicio, se identificará de inmediato que se trata de un ordenador robado o extraviado. El representante intentará averiguar el número de teléfono y la dirección de la persona que llama. A continuación, Dell se pondrá en contacto con la comisaría en la que se denunció la pérdida del ordenador.

Solución de problemas

Dell Technical Update Service

El servicio Dell Technical Update proporciona notificación proactiva mediante correo electrónico de actualizaciones de software y hardware para el ordenador. El servicio es gratuito y se puede personalizar su contenido y formato, y la frecuencia de recepción de notificaciones.

Para suscribirse al servicio Dell Technical Update, vaya a support.dell.com/technicalupdate.

Dell Diagnostics

 **PRECAUCIÓN:** Antes de comenzar cualquiera de los procedimientos de esta sección, siga las instrucciones de seguridad que se encuentran en la *Guía de información del producto*.

Cuándo utilizar los Dell Diagnostics (Diagnósticos Dell)

Si tiene problemas con el ordenador, realice las comprobaciones del apartado “Bloqueos y problemas con el software” en la página 96 y ejecute Dell Diagnostics (Diagnósticos Dell) antes de ponerse en contacto con Dell para solicitar asistencia técnica.

 **AVISO:** Los Dell Diagnostics (Diagnósticos Dell) funcionan sólo en ordenadores Dell.

 **NOTA:** El CD denominado *Drivers and Utilities* (Controladores y utilidades) es opcional y es posible que no se entregue con su ordenador.

Inicie los Dell Diagnostics (Diagnósticos Dell) desde la unidad de disco duro o desde el CD *Drivers and Utilities* (Controladores y utilidades), también conocido como *ResourceCD*.

Inicio de Dell Diagnostics desde la unidad de disco duro

Los Dell Diagnostics (Diagnósticos Dell) están situados en una partición oculta para la utilidad de diagnóstico de la unidad de disco duro.

 **NOTA:** Si el ordenador no muestra ninguna imagen en la pantalla, póngase en contacto con Dell. Consulte el apartado “Cómo ponerse en contacto con Dell” en la página 139.

- 1 Apague el ordenador.
- 2 Conecte el ordenador a una toma de alimentación eléctrica.

- 3 Los diagnósticos se pueden invocar de uno de los dos modos siguientes:
 - a Encienda el ordenador. Cuando aparezca el logotipo de DELL™, pulse <F12> inmediatamente. Seleccione **Diagnostics** (Diagnósticos) del menú de inicio y pulse <Intro>.



NOTA: Si espera demasiado y aparece el logotipo del sistema operativo, siga esperando hasta que aparezca el escritorio de Microsoft® Windows®. Entonces, apague el ordenador y vuelva a intentarlo.

- b Pulse y mantenga pulsada la tecla <Fn> mientras se está encendiendo el sistema.



NOTA: Si ve un mensaje que indica que no se ha encontrado ninguna partición de utilidad de diagnóstico, ejecute los Dell Diagnostics desde el CD *Drivers and Utilities* (Controladores y utilidades).

El ordenador ejecutará la evaluación del sistema previa al inicio, una serie de pruebas iniciales de la tarjeta del sistema, el teclado, la unidad de disco duro y la pantalla.

- Durante la evaluación, responda a las preguntas que puedan formularse.
- Si se detecta un fallo, el ordenador se detiene y emite pitidos. Para detener la evaluación y reiniciar el ordenador, oprima <n>; para continuar con la siguiente prueba, oprima <y>; para volver a probar el componente que falló, oprima <r>.
- Si se detectan fallas durante la evaluación del sistema antes de la inicialización, anote los códigos de error y póngase en contacto con Dell.

Si la evaluación del sistema previa al inicio se realiza correctamente, recibirá el mensaje **Booting Dell Diagnostic Utility Partition. Press any key to continue** (Iniciando la partición de la utilidad Dell Diagnostics (Diagnósticos Dell)). Pulse cualquier tecla para continuar).

- 4 Pulse cualquier tecla para iniciar los Dell Diagnostics (Diagnósticos Dell) desde la partición para la utilidad de diagnóstico del disco duro.

Inicio de Dell Diagnostics desde el CD Drivers and Utilities (Controladores y utilidades) opcional

- 1 Inserte el CD *Drivers and Utilities* (Controladores y utilidades).
 - 2 Apague y reinicie el ordenador
Cuando aparezca el logotipo de DELL, pulse <F12> inmediatamente.
Si espera demasiado y aparece el logotipo de Windows, siga esperando hasta que vea el escritorio de Windows. Entonces, apague el ordenador y vuelva a intentarlo.
-  **NOTA:** Los siguientes pasos cambian la secuencia de inicio una sola vez. La próxima vez que inicie el ordenador, éste lo hará según los dispositivos especificados en el programa Configuración del sistema.
- 3 Cuando aparezca la lista de dispositivos de inicio, resalte **CD/DVD/CD-RW Drive** (Unidad de CD/DVD/CD-RW) y pulse <Intro>.
 - 4 Seleccione la opción **Boot from CD-ROM** (Iniciar desde CD-ROM) del menú que aparezca y pulse <Intro>.
 - 5 Escriba 1 para iniciar el menú de *ResourceCD* y presione <Intro> para continuar.
 - 6 Seleccione **Run the 32 Bit Dell Diagnostics** (Ejecutar los Dell Diagnostics de 32 bits) de la lista numerada. Si se muestran varias versiones, seleccione la apropiada para su ordenador.
 - 7 Cuando aparezca el **Main Menu** (Menú principal) de Dell Diagnostics, seleccione la prueba que desea ejecutar.

Menú principal de Dell Diagnostics (Diagnósticos Dell)

- 1 Una vez se hayan cargado los Dell Diagnostics (Diagnósticos Dell) y aparezca la pantalla **Main Menu** (Menú principal), haga clic en el botón de la opción que desea.

Opción	Función
Express Test (Prueba rápida)	Realiza una prueba rápida de los dispositivos. Esta prueba suele tardar de 10 a 20 minutos y no requiere ninguna acción por parte del usuario. Ejecute primero Express Test (Prueba rápida) para incrementar la posibilidad de rastrear el problema rápidamente.
Extended Test (Prueba extendida)	Realiza una prueba completa de los dispositivos. Esta prueba suele durar 1 hora o más y requiere que responda a unas preguntas periódicamente.
Custom Test (Prueba personalizada)	Prueba un dispositivo específico. Puede personalizar las pruebas que desee ejecutar.
Symptom Tree (Árbol de síntomas)	Hace una lista de los síntomas más habituales que se pueden encontrar y le permite seleccionar una prueba basándose en el síntoma del problema que usted tiene.

- 2 Si se produce un problema durante una prueba, aparecerá un mensaje con un código de error y una descripción del problema. Anote el código de error y la descripción del problema, y siga las instrucciones de la pantalla.

Si no puede resolver la condición del error, póngase en contacto con Dell.



NOTA: La etiqueta de servicio para su ordenador está situada en la parte superior de cada pantalla de prueba. Si se pone en contacto con Dell, el servicio de asistencia técnica le pedirá su etiqueta de servicio.

- 3 Si ejecuta una prueba desde la opción **Custom Test** (Prueba personalizada) o **Symptom Tree** (Árbol de síntomas), haga clic en la ficha correspondiente que se describe en la tabla siguiente para obtener más información.

Ficha	Función
Results (Resultado)	Muestra el resultado de la prueba y las condiciones de error encontradas.
Errors (Errores)	Muestra las condiciones de error encontradas, los códigos de error y la descripción del problema.
Help (Ayuda)	Describe la prueba y puede indicar los requisitos para ejecutarla.
Configuration (Configuración)	Muestra la configuración de hardware del dispositivo seleccionado. Los Diagnósticos Dell obtienen la información de configuración de todos los dispositivos a partir del programa Configuración del sistema, la memoria y varias pruebas internas, y la muestran en la lista de dispositivos del panel izquierdo de la pantalla. La lista de dispositivos puede que no muestre los nombres de todos los componentes instalados en el ordenador o de todos los dispositivos conectados al ordenador.
Parameters (Parámetros)	Permite personalizar la prueba cambiando su configuración.

- 4 Cuando las pruebas hayan finalizado, si está ejecutando Dell Diagnostics (Diagnósticos Dell) desde el CD *Drivers and Utilities* (Controladores y utilidades), extraiga el CD.
- 5 Cuando las pruebas hayan finalizado, cierre la pantalla de prueba para volver a la pantalla **Main Menu** (Menú principal). Para salir de Dell Diagnostics y reiniciar el ordenador, cierre la pantalla **Main Menu** (Menú principal).

Dell Support Utilidad

La utilidad Dell Support está instalada en el ordenador y se puede acceder a ella desde el icono de Dell Support en la barra de tareas o desde el botón **Inicio**. Utilice esta utilidad de asistencia para obtener información de autosoporte, actualizaciones de software y exploraciones del estado del entorno informático.

Acceso a la utilidad Dell Support

Acceda a la utilidad Dell Support desde el icono de Dell Support de la barra de tareas o desde el menú **Inicio**.

Si el icono de Dell Support no aparece en la barra de tareas:

- 1 Haga clic en el botón **Inicio** y, a continuación, haga clic en **Todos los programas**.
- 2 Haga clic en **Dell Support** y, a continuación, en **Dell Support Settings** (Configuración de Dell Support).
- 3 Asegúrese de que la opción **Show icon on the taskbar** (Mostrar icono en la barra de tareas) esté marcada.



NOTA: Si la utilidad Dell Support no está disponible en el menú **Inicio**, vaya a support.dell.com y descargue el software.

La utilidad Dell Support se personaliza para su entorno informático.

El icono de Dell Support de la barra de tareas funciona de forma diferente cuando se hace clic, se hace doble clic o se hace clic con el botón derecho del ratón en el icono.

Clic en el icono de Dell Support

Haga clic con el botón izquierdo o con el botón derecho del ratón en el icono  para realizar las tareas siguientes:

- Comprobar el entorno informático
- Visualizar la configuración de la utilidad Dell Support
- Acceder al archivo de ayuda para la utilidad Dell Support
- Visualizar las preguntas más frecuentes
- Obtener más información sobre la utilidad Dell Support
- Desactivar la utilidad Dell Support

Haga doble clic en el icono de Dell Support

Haga doble clic en el icono  para comprobar manualmente su entorno informático, visualizar preguntas más frecuentes, acceder al archivo de ayuda de la utilidad Dell Support y ver la configuración de la utilidad Dell Support.

Para obtener más información acerca de la utilidad Dell Support, haga clic en el símbolo de cierre de interrogación (?) que hay en la parte superior de la pantalla de Dell Support.

Problemas con la unidad

 **PRECAUCIÓN:** Antes de comenzar cualquiera de los procedimientos de esta sección, siga las instrucciones de seguridad que se encuentran en la *Guía de información del producto*.

ASEGÚRESE DE QUE MICROSOFT® WINDOWS® RECONOCE LA UNIDAD: Haga clic en el botón **Inicio** y en **Mi PC**. Si no aparece la unidad de disquete, de CD o de DVD, haga una búsqueda completa con el software antivirus para comprobar si hay algún virus y eliminarlo. A veces los virus pueden impedir que Windows reconozca la unidad.

PRUEBE LA UNIDAD:

- Inserte otro disquete, CD o DVD para descartar la posibilidad de que el original estuviera defectuoso.
- Inserte un disquete de inicio y reinicie el ordenador.

LIMPIE LA UNIDAD O EL DISCO: Consulte el apartado “Limpieza del ordenador” en la página 169.

ASEGÚRESE DE QUE EL CD ESTÉ ENCAJADO EN EL PIVOTE CENTRAL

COMPRUEBE LAS CONEXIONES DE CABLE

COMPRUEBE SI HAY INCOMPATIBILIDADES CON EL HARDWARE: Consulte el apartado “Cómo resolver incompatibilidades de software y hardware” en la página 107.

EJECUTE LOS DELL DIAGNOSTICS (DIAGNÓSTICOS DELL): Consulte el apartado “Dell Diagnostics” en la página 83.

Problemas con la unidad de CD y de DVD

 **NOTA:** La vibración de la unidad de CD o DVD a alta velocidad es normal y puede provocar ruido, pero dicho ruido no indica un error en la unidad o en el CD o DVD.

 **NOTA:** Debido a las diferentes regiones del mundo y los distintos formatos de disco, no todos los títulos en DVD funcionan en todas las unidades de DVD.

Problemas al grabar en una unidad de CD/DVD-RW

CIERRE LOS OTROS PROGRAMAS: La unidad de CD/DVD-RW debe recibir un flujo de datos continuo al grabar. Si el flujo se interrumpe, se producirá un error. Cierre todos los programas antes de grabar en el CD/DVD-RW.

APAGUE EL MODO DE ESPERA DE WINDOWS ANTES DE GRABAR EN UN DISCO CD/DVD-RW: Consulte el apartado “Modos de administración de energía” en la página 41 para obtener información sobre el modo de espera.

CAMBIE LA VELOCIDAD DE GRABACIÓN A UNA VELOCIDAD INFERIOR: Consulte los archivos de ayuda relativos al software de creación de DVD o CD.

Si no puede expulsar la bandeja de la unidad de CD, CD-RW, DVD o DVD+RW

- 1 Asegúrese de que el ordenador está apagado.
- 2 Enderece un clip sujetapapeles e introduzca un extremo en el orificio de expulsión situado en la parte frontal de la unidad; empuje firmemente hasta que se expulse parcialmente la bandeja.
- 3 Tire de la bandeja hacia afuera suavemente hasta que se detenga.

Si oye un sonido de roce o chirrido inusual

- Asegúrese de que el sonido no se debe al programa que se está ejecutando.
- Asegúrese de que el disco esté insertado correctamente.

Problemas con la unidad de disco duro

DEJE QUE EL ORDENADOR SE ENFRÍE ANTES DE ENCENDERLO: Una unidad de disco duro recalentada puede impedir que se inicie el sistema operativo. Deje que el ordenador vuelva a adoptar la temperatura ambiente antes de encenderlo.

EJECUTE UNA COMPROBACIÓN DEL DISCO:

- 1 Haga clic en el botón Inicio y en Mi PC.
- 2 Haga clic con el botón derecho del ratón en Disco local (C:).
- 3 Haga clic en Propiedades.
- 4 Haga clic en la ficha Herramientas.
- 5 En el grupo de opciones de Comprobación de errores, haga clic en Comprobar ahora.
- 6 Haga clic en Examinar e intentar recuperar los sectores defectuosos.
- 7 Haga clic en Inicio.

Problemas con el correo electrónico, el módem e Internet

 **PRECAUCIÓN:** Antes de comenzar cualquiera de los procedimientos de esta sección, siga las instrucciones de seguridad que se encuentran en la *Guía de información del producto*.

 **NOTA:** Conecte el módem únicamente a un enchufe de teléfono analógico. El módem no funciona si está conectado a una red telefónica digital.

COMPRUEBE LA CONFIGURACIÓN DE SEGURIDAD DE MICROSOFT OUTLOOK® EXPRESS: Si no puede abrir los archivos adjuntos de su correo electrónico:

- 1 En Outlook Express, haga clic en Herramientas, en Opciones y, a continuación, haga clic en Seguridad.
- 2 Haga clic en Do not allow attachments (No permitir archivos adjuntos) para eliminar la marca de verificación.

COMPRUEBE LA CONEXIÓN DE LA LÍNEA TELEFÓNICA

COMPRUEBE EL ENCHUFE DEL TELÉFONO

CONECTE EL MÓDEM DIRECTAMENTE AL ENCHUFE TELEFÓNICO DE LA PARED

UTILICE UNA LÍNEA TELEFÓNICA DIFERENTE

- Asegúrese de que la línea telefónica esté conectada al enchufe del módem (el enchufe tiene una etiqueta verde o bien un icono con forma de conector junto al él).
- Asegúrese de que se oiga un clic cuando inserte el conector de la línea telefónica en el módem.
- Desconecte la línea telefónica del módem y conéctela a un teléfono. Espere el tono de marcado.
- Si hay otros dispositivos telefónicos que comparten la línea, como un contestador, un fax, un protector contra sobrevoltajes o un repartidor de línea, omítalos y conecte el módem directamente al enchufe telefónico de la pared. Si utiliza una línea de 3 metros (10 pies) o más, utilice una más corta.

EJECUTE EL DIAGNÓSTICO DEL ASISTENTE DEL MÓDEM: Haga clic en el botón **Inicio**, apunte a **Todos los programas** y, a continuación, haga clic en **Asistente del módem**. Siga las instrucciones de la pantalla para identificar y resolver los problemas con el módem (El Asistente del módem no está disponible en algunos ordenadores).

COMPRUEBE QUE EL MÓDEM SE COMUNICA CON WINDOWS:

- 1 Haga clic en el botón **Inicio** y, a continuación, en **Panel de control**.
- 2 Haga clic en **Impresoras y otro hardware**.
- 3 Haga clic en **Opciones de teléfono y módem**.
- 4 Haga clic en la ficha **Módems**.
- 5 Haga clic en el puerto COM para el módem.
- 6 Haga clic en **Propiedades**, en la ficha **Diagnósticos** y en **Consultar módem** para comprobar que el módem se comunica con Windows.

Si todos los comandos reciben respuestas, significa que el módem funciona correctamente.

COMPRUEBE QUE ESTÁ CONECTADO A INTERNET: Asegúrese de que está abonado a un proveedor de Internet. Con el programa de correo electrónico Outlook Express abierto, haga clic en **Archivo**. Si se ha seleccionado **Trabajar sin conexión**, haga clic en la marca de verificación para eliminarla y conectarse a Internet. Para obtener ayuda, póngase en contacto con su proveedor de servicios de Internet.

COMPRUEBE SI EL ORDENADOR TIENE SOFTWARE ESPÍA: Si el ordenador tiene un bajo rendimiento, recibe frecuentemente anuncios emergentes, o tiene problemas para conectarse a Internet, es posible que el ordenador esté infectado con software espía. Utilice un programa antivirus que incluya protección contra software espía (es posible que el programa necesite una actualización) para explorar el ordenador y eliminar el software espía. Para obtener más información, vaya a support.dell.com y busque la palabra clave *software espía*.

Mensajes de error

 **PRECAUCIÓN:** Antes de comenzar cualquiera de los procedimientos de esta sección, siga las instrucciones de seguridad que se encuentran en la *Guía de información del producto*.

Si el mensaje que aparece no figura en la lista siguiente, consulte la documentación del sistema operativo o la del programa que se estaba ejecutando cuando apareció el mensaje.

AUXILIARY DEVICE FAILURE (FALLO DE DISPOSITIVO AUXILIAR): La superficie táctil, la palanca de seguimiento o el ratón externo pueden ser defectuosos. Si el ratón es externo, compruebe la conexión del cable. Active la opción **Pointing Device** (Dispositivo apuntador) en el programa Configuración del sistema. Si el problema persiste, póngase en contacto con Dell. Consulte el apartado “Cómo ponerse en contacto con Dell” en la página 139.

BAD COMMAND OR FILE NAME (COMANDO O NOMBRE DE ARCHIVO ERRÓNEO): Asegúrese de que ha escrito el comando correctamente, ha colocado los espacios en la posición correcta y ha utilizado el nombre de trayectoria correcto.

CACHE DISABLED DUE TO FAILURE (CACHÉ DESACTIVADA DEBIDO A FALLO): Error de la memoria caché primaria interna del microprocesador. Póngase en contacto con Dell. Consulte el apartado “Cómo ponerse en contacto con Dell” en la página 139.

CD DRIVE CONTROLLER FAILURE (FALLO DE LA CONTROLADORA DE LA UNIDAD DE CD): La unidad de CD no responde a los comandos del ordenador. Consulte el apartado “Problemas con la unidad” en la página 87.

DATA ERROR (ERROR DE DATOS): La unidad de disco duro no puede leer los datos. Consulte el apartado “Problemas con la unidad” en la página 87.

DECREASING AVAILABLE MEMORY (LA MEMORIA DISPONIBLE DISMINUYE): Uno o más módulos de memoria pueden ser defectuosos o estar asentados incorrectamente. Vuelva a instalar los módulos de memoria y, si es necesario, cámbielos. Consulte el apartado “Unidades ópticas” en la página 118.

DISK C: FAILED INITIALIZATION (NO SE PUDO INICIALIZAR EL DISCO C:): Falló el inicio de la unidad de disco duro. Ejecute el grupo de pruebas de la unidad de disco duro de los Dell Diagnostics (Diagnósticos Dell). Consulte el apartado “Dell Diagnostics” en la página 83.

DRIVE NOT READY (LA UNIDAD NO ESTÁ LISTA): Para que se lleve a cabo la operación, es necesario que haya una unidad de disco duro en el compartimento antes de que pueda continuar. Instale una unidad de disco duro en el compartimento de la unidad. Consulte el apartado “Unidad de disco duro” en la página 115.

ERROR READING PCMCIA CARD (ERROR AL LEER LA TARJETA PCMCIA): El ordenador no puede identificar la tarjeta ExpressCard. Inserte de nuevo la tarjeta o pruebe con otra tarjeta. Consulte el apartado “Uso de tarjetas ExpressCard” en la página 67.

EXTENDED MEMORY SIZE HAS CHANGED (HA CAMBIADO EL TAMAÑO DE LA MEMORIA EXTENDIDA): La cantidad de memoria registrada en NVRAM no coincide con la memoria instalada en el ordenador. Reinicie el ordenador. Si vuelve a aparecer el error, póngase en contacto con Dell. Consulte el apartado “Cómo ponerse en contacto con Dell” en la página 139.

THE FILE BEING COPIED IS TOO LARGE FOR THE DESTINATION DRIVE (EL ARCHIVO QUE SE ESTÁ COPIANDO ES DEMASIADO GRANDE PARA LA UNIDAD DE DESTINO): El archivo que está intentando copiar es demasiado grande y no cabe en el disco, o el disco está lleno. Pruebe a copiar el archivo en otro disco o en un disco con mayor capacidad.

A FILENAME CANNOT CONTAIN ANY OF THE FOLLOWING CHARACTERS: \ / : * ? " | (UN NOMBRE DE ARCHIVO NO PUEDE CONTENER NINGUNO DE LOS CARACTERES SIGUIENTES: \ / : * ? " < > |): No utilice estos caracteres en los nombres de archivo.

GATE A20 FAILURE (ERROR GATE A20): Puede que uno de los módulos de memoria esté suelto. Vuelva a instalar los módulos de memoria y, si es necesario, reemplácelos. Consulte el apartado “Unidades ópticas” en la página 118.

GENERAL FAILURE (ERROR GENERAL): El sistema operativo no puede ejecutar el comando. Este mensaje suele aparecer acompañado de información específica—por ejemplo, `Printer out of paper` (Error de impresora sin papel). Haga lo que proceda.

HARD-DISK DRIVE CONFIGURATION ERROR (ERROR DE CONFIGURACIÓN DE LA UNIDAD DE DISCO DURO): El ordenador no puede identificar el tipo de unidad. Apague el ordenador, extraiga el disco duro (consulte el apartado “Unidad de disco duro” en la página 115) e inicie el ordenador desde un CD. Después apague el ordenador, vuelva a instalar la unidad de disco duro y reinicie el ordenador. Ejecute las pruebas de disco duro en Dell Diagnostics (Diagnósticos Dell) (consulte el apartado “Dell Diagnostics” en la página 83).

HARD-DISK DRIVE CONTROLLER FAILURE 0 (FALLO DE LA CONTROLADORA DE LA UNIDAD DE DISCO DURO 0): La unidad de disco duro no responde a los comandos del ordenador. Apague el ordenador, extraiga el disco duro (consulte el apartado “Unidad de disco duro” en la página 115) e inicie el ordenador desde un CD. Después apague el ordenador, vuelva a instalar la unidad de disco duro y reinicie el ordenador. Si el problema persiste, utilice otra unidad. Ejecute las pruebas de disco duro en Dell Diagnostics (Diagnósticos Dell) (consulte el apartado “Dell Diagnostics” en la página 83).

HARD-DISK DRIVE FAILURE (ERROR DE LA UNIDAD DE DISCO DURO): La unidad de disco duro no responde a los comandos del ordenador. Apague el ordenador, extraiga el disco duro (consulte el apartado “Unidad de disco duro” en la página 115) e inicie el ordenador desde un CD. Después apague el ordenador, vuelva a instalar la unidad de disco duro y reinicie el ordenador. Si el problema persiste, utilice otra unidad. Ejecute las pruebas de disco duro en Dell Diagnostics (Diagnósticos Dell) (consulte el apartado “Dell Diagnostics” en la página 83).

HARD-DISK DRIVE READ FAILURE (ERROR DE LECTURA DE LA UNIDAD DE DISCO DURO): La unidad de disco duro puede estar defectuosa. Apague el ordenador, extraiga el disco duro (consulte el apartado “Unidad de disco duro” en la página 115) e inicie el ordenador desde un CD. Después apague el ordenador, vuelva a instalar la unidad de disco duro y reinicie el ordenador. Si el problema persiste, utilice otra unidad. Ejecute las pruebas de disco duro en Dell Diagnostics (Diagnósticos Dell) (consulte el apartado “Dell Diagnostics” en la página 83).

INSERT BOOTABLE MEDIA (INSERTE UN MEDIO DE ARRANQUE): El sistema operativo está intentando iniciarse desde un CD que no es de inicio. Inserte un CD de inicio.

INVALID CONFIGURATION INFORMATION-PLEASE RUN SYSTEM SETUP PROGRAM (INFORMACIÓN DE CONFIGURACIÓN NO VÁLIDA; EJECUTE EL PROGRAMA CONFIGURACIÓN DEL SISTEMA): La información de configuración del sistema no coincide con la configuración de hardware. Es más probable que el mensaje aparezca tras instalar un módulo de memoria. Corrija las opciones adecuadas en el programa de configuración del sistema (consulte el apartado “Utilización del programa Configuración del sistema” en la página 167).

KEYBOARD CLOCK LINE FAILURE (FALLO DE LA LÍNEA DE RELOJ DEL TECLADO): Para teclados externos, compruebe la conexión del cable. Ejecute la prueba de la controladora del teclado en Dell Diagnostics (Diagnósticos Dell) (consulte el apartado “Dell Diagnostics” en la página 83).

KEYBOARD CONTROLLER FAILURE (FALLO DE LA CONTROLADORA DEL TECLADO): Para teclados externos, compruebe la conexión del cable. Reinicie el ordenador y evite tocar el teclado o el ratón durante la rutina de inicio. Ejecute la prueba de la controladora del teclado en Dell Diagnostics (Diagnósticos Dell) (consulte el apartado “Dell Diagnostics” en la página 83).

KEYBOARD DATA LINE FAILURE (FALLO DE LA LÍNEA DE DATOS DEL TECLADO): Para teclados externos, compruebe la conexión del cable. Ejecute la prueba de la controladora del teclado en Dell Diagnostics (Diagnósticos Dell) (consulte el apartado “Dell Diagnostics” en la página 83).

KEYBOARD STUCK KEY FAILURE (FALLO DE TECLA BLOQUEADA DEL TECLADO): Para teclados externos, compruebe la conexión del cable. Reinicie el ordenador y evite tocar el teclado o las teclas durante la rutina de inicio. Ejecute la prueba de teclas atascadas en Dell Diagnostics (Diagnósticos Dell) (consulte el apartado “Dell Diagnostics” en la página 83).

LICENSED CONTENT IS NOT ACCESSIBLE IN MEDIADIRECT (NO SE PUEDE ACCEDER AL CONTENIDO BAJO LICENCIA DE MEDIADIRECT): Dell MediaDirect no puede comprobar las restricciones DRM (Digital Rights Management) del archivo, por lo que el archivo no se puede reproducir. Consulte el apartado “Problemas con Dell MediaDirect” en la página 97.

MEMORY ADDRESS LINE FAILURE AT ADDRESS, READ VALUE EXPECTING VALUE (FALLO DE LÍNEA DE DIRECCIÓN DE MEMORIA EN LA DIRECCIÓN, EL VALOR DE LECTURA ESPERA VALOR): Puede que haya un módulo de memoria dañado o insertado incorrectamente. Instale de nuevo los módulos de memoria y, si es necesario, reemplácelos (consulte el apartado “Unidades ópticas” en la página 118).

MEMORY ALLOCATION ERROR (ERROR DE ASIGNACIÓN DE MEMORIA): El software que intenta ejecutar está en conflicto con el sistema operativo, con otro programa de aplicación o con una utilidad. Apague el ordenador, espere 30 segundos y reinicielo. Intente ejecutar el programa nuevamente. Si sigue apareciendo el mensaje de error, consulte la documentación del software.

MEMORY DATA LINE FAILURE AT ADDRESS, READ VALUE EXPECTING VALUE (FALLO DE LÍNEA DE DATOS DE MEMORIA, EL VALOR DE LECTURA ESPERA VALOR): Puede que haya un módulo de memoria dañado o insertado incorrectamente. Instale de nuevo los módulos de memoria y, si es necesario, reemplácelos (consulte el apartado “Unidades ópticas” en la página 118).

MEMORY DOUBLE WORD LOGIC FAILURE AT ADDRESS, READ VALUE EXPECTING VALUE (FALLO DE LA LÓGICA DE DOBLE PALABRA DE MEMORIA, EL VALOR DE LECTURA ESPERA UN VALOR): Puede que haya un módulo de memoria dañado o insertado incorrectamente. Instale de nuevo los módulos de memoria y, si es necesario, reemplácelos (consulte el apartado “Unidades ópticas” en la página 118).

MEMORY ODD/EVEN LOGIC FAILURE AT ADDRESS, READ VALUE EXPECTING VALUE (FALLO DE LA LÓGICA PAR/IMPARE DE MEMORIA EN LA DIRECCIÓN, EL VALOR DE LECTURA ESPERA VALOR): Puede que haya un módulo de memoria dañado o insertado incorrectamente. Instale de nuevo los módulos de memoria y, si es necesario, reemplácelos (consulte el apartado “Unidades ópticas” en la página 118).

MEMORY WRITE/READ FAILURE AT ADDRESS, READ VALUE EXPECTING VALUE (FALLO DE LECTURA/ESCRITURA DE MEMORIA EN LA DIRECCIÓN, EL VALOR DE LECTURA ESPERA VALOR): Puede que haya un módulo de memoria dañado o insertado incorrectamente. Instale de nuevo los módulos de memoria y, si es necesario, reemplácelos (consulte el apartado “Unidades ópticas” en la página 118).

NO BOOT DEVICE AVAILABLE (NO HAY NINGÚN DISPOSITIVO DE INICIALIZACIÓN DISPONIBLE): El ordenador no puede encontrar la unidad de disco duro. Si el dispositivo de inicio es la unidad de disco duro, asegúrese de que la unidad está instalada, insertada correctamente y dividida en particiones como dispositivo de inicio.

NO BOOT SECTOR ON HARD DRIVE (NO HAY UN SECTOR DE INICIALIZACIÓN EN LA UNIDAD DE DISCO DURO): El sistema operativo puede estar dañado. Póngase en contacto con Dell. Consulte el apartado “Cómo ponerse en contacto con Dell” en la página 139.

NO TIMER TICK INTERRUPT (NO HAY INTERRUPCIÓN DE TIC DE TEMPORIZADOR): Un chip de la placa base puede estar defectuoso. Ejecute las pruebas de conjunto del sistema en Dell Diagnostics (Diagnósticos Dell) (consulte el apartado “Dell Diagnostics” en la página 83).

NOT ENOUGH MEMORY OR RESOURCES. EXIT SOME PROGRAMS AND TRY AGAIN (NO HAY RECURSOS O MEMORIA SUFICIENTES. SALGA DE ALGUNOS PROGRAMAS E INTÉNTELO DE NUEVO): Tiene demasiados programas abiertos. Cierre todas las ventanas y abra el programa que desee utilizar.

OPERATING SYSTEM NOT FOUND (NO SE ENCUENTRA EL SISTEMA OPERATIVO): Vuelva a instalar la unidad de disco duro (consulte el apartado “Unidad de disco duro” en la página 115). Si el problema persiste, póngase en contacto con Dell. Consulte el apartado “Cómo ponerse en contacto con Dell” en la página 139.

OPTIONAL ROM BAD CHECKSUM (SUMA DE COMPROBACIÓN DE ROM OPCIONAL EN MAL ESTADO): Parece que la ROM opcional falla. Póngase en contacto con Dell. Consulte el apartado “Cómo ponerse en contacto con Dell” en la página 139.

A REQUIRED .DLL FILE WAS NOT FOUND (NO SE ENCONTRÓ EL ARCHIVO .DLL REQUERIDO): Falta un archivo fundamental en el programa que intenta abrir. Quite el programa y vuelva a instalarlo.

- 1 Haga clic en el botón Inicio y en **Panel de control**.
- 2 Haga doble clic en **Agregar/Quitar programas**.
- 3 Seleccione el programa que desee quitar.
- 4 Haga clic en **Quitar** o **Cambiar o quitar** y siga las indicaciones que aparecen en la pantalla.
- 5 Consulte la documentación del programa para ver las instrucciones de instalación.

SECTOR NOT FOUND (NO SE ENCUENTRA SECTOR): El sistema operativo no puede encontrar un sector de la unidad de disco duro. Probablemente la unidad de disco duro tenga una tabla de asignación de archivos (FAT) o un sector dañado. Ejecute la utilidad de comprobación de errores de Windows para comprobar la estructura de archivos de la unidad de disco duro. Consulte el Centro de ayuda y soporte técnico de Windows para obtener instrucciones. Para acceder al Centro de ayuda y soporte técnico, consulte el “Centro de ayuda y soporte técnico de Windows” en la página 14. Si hay un gran número de sectores defectuosos, haga una copia de seguridad de los datos (si es posible) y después vuelva a formatear la unidad de disco duro.

SEEK ERROR (ERROR DE BÚSQUEDA): El sistema operativo no puede encontrar una pista específica en la unidad de disco duro.

SHUTDOWN FAILURE (FALLO DE SUSPENSIÓN DEL TRABAJO): Un chip de la placa base puede estar defectuoso. Ejecute las pruebas de conjunto del sistema en Dell Diagnostics (Diagnósticos Dell) (consulte la página 83).

TIME-OF-DAY CLOCK LOST POWER (EL RELOJ DE HORA PERDIÓ LA ALIMENTACIÓN): Los valores de configuración del sistema están dañados. Conecte su ordenador a una toma de alimentación eléctrica para cargar la batería. Si el problema continúa, intente restaurar los datos con el programa Configuración del sistema. Luego salga inmediatamente del programa. Consulte el apartado “Utilización del programa Configuración del sistema” en la página 167. Si vuelve a aparecer el mensaje, póngase en contacto con Dell. Consulte el apartado “Cómo ponerse en contacto con Dell” en la página 139.

TIME-OF-DAY CLOCK STOPPED (EL RELOJ DE HORA SE HA PARADO): Puede que haya que recargar la batería de reserva que resguarda los valores de configuración del sistema. Conecte su ordenador a una toma de alimentación eléctrica para cargar la batería. Si el problema persiste, póngase en contacto con Dell. Consulte el apartado “Cómo ponerse en contacto con Dell” en la página 139.

TIME-OF-DAY NOT SET-PLEASE RUN THE SYSTEM SETUP PROGRAM (LA HORA NO ESTÁ ESTABLECIDA; EJECUTE EL PROGRAMA CONFIGURACIÓN DEL SISTEMA): La hora o la fecha en la información de configuración del sistema no coinciden con el reloj del sistema. Corrija los valores de las opciones **Fecha** y **Hora**. Consulte el apartado “Utilización del programa Configuración del sistema” en la página 167.

TIMER CHIP COUNTER 2 FAILED (FALLÓ EL CONTADOR 2 DEL CHIP DEL TEMPORIZADOR): Un chip de la placa base puede estar defectuoso. Ejecute las pruebas System Set (Conjunto del sistema) de Dell Diagnostics. Consulte el apartado “Dell Diagnostics” en la página 83.

INTERRUPCIÓN INESPERADA EN MODO PROTEGIDO: La controladora del teclado puede ser defectuosa o el módulo de memoria puede estar suelto. Ejecute el grupo de pruebas System Memory (Memoria del sistema) y la Keyboard Controller Test (Prueba del controlador del teclado) de Dell Diagnostics. Consulte el apartado “Dell Diagnostics” en la página 83.

X:\ IS NOT ACCESSIBLE. THE DEVICE IS NOT READY (NO SE PUEDE ACCEDER A X:\. EL DISPOSITIVO NO ESTÁ LISTO): Inserte un disco en la unidad y vuelva a intentarlo.

WARNING: BATTERY IS CRITICALLY LOW (ADVERTENCIA: LA CARGA DE LA BATERÍA ES EXTREMADAMENTE BAJA): La batería se está agotando. Reemplace la batería o conecte el ordenador a una toma de alimentación eléctrica. De lo contrario, active el modo de hibernación o apague el ordenador.

Problemas con tarjetas ExpressCard

 **PRECAUCIÓN:** Antes de comenzar cualquiera de los procedimientos de esta sección, siga las instrucciones de seguridad que se encuentran en la *Guía de información del producto*.

 **NOTA:** La ranura de tarjeta ExpressCard no admite tarjetas PC.

COMPRUEBE LA TARJETA EXPRESSCARD: Asegúrese de que la tarjeta ExpressCard se insertó correctamente en el conector.

ASEGÚRESE DE QUE WINDOWS RECONOCE LA TARJETA: Haga doble clic en el icono **Safely Remove Hardware** (Quitar hardware de forma segura) de la barra de tareas de Windows. Asegúrese de que aparece la tarjeta.

SI TIENE PROBLEMAS CON UNA TARJETA EXPRESSCARD PROPORCIONADA POR DELL: Póngase en contacto con Dell. Consulte el apartado “Cómo ponerse en contacto con Dell” en la página 139.

SI TIENE PROBLEMAS CON UNA TARJETA EXPRESSCARD NO PROPORCIONADA POR DELL: Comuníquese con el fabricante de la tarjeta ExpressCard.

Problemas con un dispositivo IEEE 1394

 **PRECAUCIÓN:** Antes de comenzar cualquiera de los procedimientos de esta sección, siga las instrucciones de seguridad que se encuentran en la *Guía de información del producto*.

ASEGÚRESE DE QUE WINDOWS RECONOCE EL DISPOSITIVO IEEE 1394:

- 1 Haga clic en el botón Inicio y, a continuación, en Panel de control.
- 2 Haga clic en Impresoras y otro hardware.

Si el dispositivo IEEE 1394 figura en la lista, Windows lo reconocerá.

SI TIENE PROBLEMAS CON ALGÚN DISPOSITIVO IEEE 1394 PROPORCIONADO POR DELL: Póngase en contacto con Dell o con el fabricante del dispositivo IEEE 1394. Consulte el apartado “Cómo ponerse en contacto con Dell” en la página 139.

SI TIENE PROBLEMAS CON UN DISPOSITIVO IEEE 1394 NO PROPORCIONADO POR DELL: Póngase en contacto con Dell o con el fabricante del dispositivo IEEE 1394. Consulte el apartado “Cómo ponerse en contacto con Dell” en la página 139.

ASEGÚRESE DE QUE EL DISPOSITIVO IEEE 1394 ESTÉ INSERTADO CORRECTAMENTE EN EL CONECTOR

Problemas con el teclado

 **PRECAUCIÓN:** Antes de comenzar cualquiera de los procedimientos de esta sección, siga las instrucciones de seguridad que se encuentran en la *Guía de información del producto*.

 **NOTA:** Utilice el teclado integrado cuando ejecute Dell Diagnostics (Diagnósticos Dell) o el programa Configuración del sistema. Cuando conecta un teclado externo, el teclado integrado sigue conservando toda su funcionalidad.

Problemas con el teclado externo

 **NOTA:** Cuando conecta un teclado externo, el teclado integrado sigue conservando toda su funcionalidad.

COMPRUEBE EL CABLE DEL TECLADO: Apague el ordenador. Desconecte el cable del teclado, compruebe si está dañado y vuelva a conectarlo firmemente.

Si utiliza un cable alargador para el teclado, desconéctelo y conecte el teclado directamente al ordenador.

COMPRUEBE EL TECLADO EXTERNO:

- 1 Apague el ordenador, espere un minuto y vuelva a encenderlo.
- 2 Compruebe que los indicadores de números, mayúsculas y bloqueo de desplazamiento del teclado parpadean durante la rutina de arranque.

- 3 Desde el escritorio de Windows, haga clic en el botón **Inicio**, seleccione **Todos los programas**→ **Accesorios** y, a continuación, haga clic en **Bloc de notas**.
- 4 Escriba algunos caracteres con el teclado externo y compruebe que aparecen en pantalla.
Si no puede seguir estos pasos, puede que tenga un teclado externo defectuoso.

PARA COMPROBAR QUE SE TRATA DE UN PROBLEMA CON EL TECLADO EXTERNO, EXAMINE EL TECLADO INTEGRADO:

- 1 Apague el ordenador.
- 2 Desconecte el teclado externo.
- 3 Encienda el ordenador.
- 4 Desde el escritorio de Windows, haga clic en el botón **Inicio**, seleccione **Todos los programas**→ **Accesorios** y, a continuación, haga clic en **Bloc de notas**.
- 5 Escriba algunos caracteres en el teclado interno y compruebe que aparecen en pantalla.
Si los caracteres aparecen ahora, pero no con el teclado externo, puede que tenga un teclado externo defectuoso. Póngase en contacto con Dell. Consulte el apartado “Cómo ponerse en contacto con Dell” en la página 139.

EJECUTE LAS PRUEBAS DE DIAGNÓSTICO DEL TECLADO: Ejecute las pruebas PC-AT Compatible Keyboards (Teclados compatibles con PC-AT) situadas en los Dell Diagnostics. Consulte el apartado “Dell Diagnostics” en la página 83. Si las pruebas indican un teclado externo defectuoso, póngase en contacto con Dell. Consulte el apartado “Cómo ponerse en contacto con Dell” en la página 139.

Caracteres no esperados

DESACTIVE EL TECLADO NUMÉRICO: Pulse <Bloq núm> para desactivar el teclado numérico si se muestran números en lugar de letras. Compruebe que el indicador luminoso del bloqueo numérico no esté encendido.

Bloqueos y problemas con el software

 **PRECAUCIÓN:** Antes de comenzar cualquiera de los procedimientos de esta sección, siga las instrucciones de seguridad que se encuentran en la *Guía de información del producto*.

El ordenador no se inicia

ASEGÚRESE DE QUE EL ADAPTADOR DE CA ESTÉ BIEN CONECTADO AL ORDENADOR Y A LA TOMA DE ALIMENTACIÓN ELÉCTRICA

El ordenador no responde

 **AVISO:** Es posible que se pierdan datos si no puede apagar el sistema operativo.

APAGUE EL ORDENADOR: Si no puede conseguir que responda pulsando una tecla o moviendo el ratón, pulse el botón de alimentación durante unos 8 ó 10 segundos como mínimo hasta que se apague el ordenador. A continuación, reinícielo.

Un programa no responde o se bloquea repetidamente

FINALICE EL PROGRAMA:

- 1 Pulse <Mayús><Ctrl><Esc> simultáneamente.
- 2 Haga clic en la ficha **Aplicaciones** y seleccione el programa que ha dejado de responder.
- 3 Haga clic en **End Task** (Finalizar tarea).



NOTA: El programa chkdsk se puede ejecutar al reiniciar el ordenador. Siga las instrucciones que aparecen en pantalla.

COMPRUEBE LA DOCUMENTACIÓN DEL SOFTWARE: Si es necesario, desinstale y vuelva a instalar el programa. El software normalmente incluye instrucciones de instalación en la documentación que lo acompaña o en un disco flexible o un CD.

Un programa está diseñado para una versión anterior del sistema operativo Microsoft® Windows®

EJECUTE EL ASISTENTE PARA COMPATIBILIDAD DE PROGRAMAS: El Asistente para compatibilidad de programas configura un programa de manera que se ejecute en un entorno similar a los entornos de sistemas operativos que no son Windows XP.

- 1 Haga clic en el botón **Inicio**, vaya a **Todos los programas** → **Accesorios** y, a continuación, haga clic en **Asistente para compatibilidad de programas**.
- 2 En la pantalla de bienvenida, haga clic en **Siguiente**.
- 3 Siga las instrucciones que aparecen en pantalla.

Aparece una pantalla azul fija

APAGUE EL ORDENADOR: Si no puede conseguir que responda pulsando una tecla o moviendo el ratón, pulse el botón de alimentación durante unos 8 ó 10 segundos como mínimo hasta que se apague el ordenador. A continuación, reinicielo.

Problemas con Dell MediaDirect

REVISE EL ARCHIVO DE AYUDA DE DELL MEDIADIRECT PARA OBTENER INFORMACIÓN: Haga clic en el icono de interrogación de la parte inferior de la pantalla Dell MediaDirect para tener acceso a la ayuda.

PARA REPRODUCIR PELÍCULAS CON DELL MEDIADIRECT, DEBE TENER UNA UNIDAD DE DVD Y EL REPRODUCTOR DE DVD DE DELL: Si el ordenador que ha adquirido incluye una unidad de DVD, este software ya debería estar instalado.

PROBLEMAS CON LA CALIDAD DEL VÍDEO: Desactive la opción **Use Hardware Acceleration** (Usar aceleración de hardware). Esta función aprovecha el procesamiento especial de algunas tarjetas gráficas para reducir los requisitos del procesador cuando se reproducen DVD y determinados tipos de archivos de vídeo.

ALGUNOS ARCHIVOS MULTIMEDIA NO SE PUEDEN REPRODUCIR: Puesto que Dell MediaDirect proporciona acceso a archivos multimedia fuera del entorno del sistema operativo de Windows XP, el acceso a contenido bajo licencia está restringido. El contenido bajo licencia es contenido digital al que se le ha aplicado DRM (Digital Rights Management). El entorno de Dell MediaDirect no puede comprobar las restricciones de DRM, por lo que los archivos bajo licencia no se pueden reproducir. Los archivos de música y vídeo bajo licencia tienen un icono de bloqueo junto a ellos. Puede acceder a los archivos bajo licencia en el entorno del sistema operativo de Windows XP.

AJUSTE DE LA CONFIGURACIÓN DE COLOR PARA PELÍCULAS QUE CONTIENEN ESCENAS QUE SON DEMASIADO OSCURAS O BRILLANTES: Haga clic en **EagleVision** para usar una tecnología de mejora de vídeo que detecta el contenido del vídeo y ajusta de manera dinámica las relaciones de brillo/contraste/saturación.



AVISO: No se puede volver a instalar el componente Dell MediaDirect si ha reformateado de manera voluntaria la unidad de disco duro. Póngase en contacto con Dell para solicitar asistencia. Consulte el apartado “Cómo ponerse en contacto con Dell” en la página 139.

Otros problemas con el software

COMPRUEBE LA DOCUMENTACIÓN DEL SOFTWARE O PÓNGASE EN CONTACTO CON EL FABRICANTE DE SOFTWARE PARA OBTENER INFORMACIÓN SOBRE LA SOLUCIÓN DE PROBLEMAS:

- Asegúrese de que el programa sea compatible con el sistema operativo instalado en el ordenador.
- Asegúrese de que el ordenador cumple los requisitos mínimos de hardware necesarios para ejecutar el software. Consulte la documentación del software para obtener más información.
- Asegúrese de que el programa esté instalado y configurado correctamente.
- Compruebe que los controladores de dispositivo no sean incompatibles con el programa.
- Si es necesario, desinstale el programa y, a continuación, vuelva a instalarlo.

HAGA COPIAS DE SEGURIDAD DE SUS ARCHIVOS INMEDIATAMENTE

UTILICE UN PROGRAMA DE DETECCIÓN DE VIRUS PARA COMPROBAR LA UNIDAD DE DISCO DURO, LOS DISQUETES O LOS CD

GUARDE Y CIERRE CUALQUIER ARCHIVO O PROGRAMA QUE ESTÉ ABIERTO Y APAGUE EL ORDENADOR A TRAVÉS DEL MENÚ Inicio

COMPRUEBE SI EL ORDENADOR TIENE SOFTWARE ESPÍA: Si el ordenador tiene un bajo rendimiento, recibe frecuentemente anuncios emergentes, o tiene problemas para conectarse a Internet, es posible que el ordenador esté infectado con software espía. Utilice un programa antivirus que incluya protección contra software espía (es posible que el programa necesite una actualización) para explorar el ordenador y eliminar el software espía. Para obtener más información, vaya a support.dell.com y busque la palabra clave *software espía*.

EJECUTE LOS DELL DIAGNOSTICS (DIAGNÓSTICOS DELL): Si todas las pruebas se ejecutan satisfactoriamente, el error puede estar relacionado con un problema de software. Consulte el apartado “Dell Diagnostics” en la página 83.

Problemas con la memoria

 **PRECAUCIÓN:** Antes de comenzar cualquiera de los procedimientos de esta sección, siga las instrucciones de seguridad que se encuentran en la *Guía de información del producto*.

SI RECIBE UN MENSAJE QUE INDICA QUE LA MEMORIA ES INSUFICIENTE:

- Guarde y cierre todos los archivos abiertos y salga de todos los programas que estén abiertos y no utilice para ver si así se resuelve el problema.
- Consulte la documentación del software para ver los requisitos mínimos de memoria. Si es necesario, instale memoria adicional. Consulte el apartado “Unidades ópticas” en la página 118.
- Vuelva a colocar los módulos de memoria para asegurarse de que el ordenador se comunica de manera satisfactoria con la memoria. Consulte el apartado “Unidades ópticas” en la página 118.
- Ejecute Dell Diagnostics (Diagnósticos Dell). Consulte el apartado “Dell Diagnostics” en la página 83.

SI TIENE OTROS PROBLEMAS CON LA MEMORIA:

- Vuelva a colocar los módulos de memoria para asegurarse de que el ordenador se comunica correctamente con la memoria (consulte el apartado “Unidades ópticas” en la página 118).
- Asegúrese de que sigue las pautas de instalación de memoria. Consulte el apartado “Unidades ópticas” en la página 118.
- Ejecute Dell Diagnostics (Diagnósticos Dell). Consulte el apartado “Dell Diagnostics” en la página 83.

Problemas de red

 **PRECAUCIÓN:** Antes de comenzar cualquiera de los procedimientos de esta sección, siga las instrucciones de seguridad que se encuentran en la *Guía de información del producto*.

COMPRUEBE EL CONECTOR DEL CABLE DE RED: Asegúrese de que el cable de red esté firmemente insertado en el conector de red del lateral del ordenador y en el dispositivo o puerto de red.

COMPRUEBE LOS INDICADORES DE RED DEL CONECTOR DE RED: Si no hay ningún indicador no hay comunicación de red. Sustituya el cable de red.

REINICIE EL ORDENADOR Y CONÉCTESE DE NUEVO A LA RED

COMPRUEBE LA CONFIGURACIÓN DE LA RED: Póngase en contacto con el administrador de red o con la persona que instaló la red para verificar que la configuración de la red sea correcta y que funcione.

Problemas con la alimentación

 **PRECAUCIÓN:** Antes de comenzar cualquiera de los procedimientos de esta sección, siga las instrucciones de seguridad que se encuentran en la *Guía de información del producto*.

COMPRUEBE EL INDICADOR DE ALIMENTACIÓN: Si el indicador de alimentación está encendido o parpadea, significa que el ordenador recibe alimentación. Si el indicador de alimentación parpadea, el ordenador está en modo de espera; pulse el botón de alimentación para salir del modo de espera. Si el indicador luminoso está apagado, pulse el botón de alimentación para encender el ordenador.

 **NOTA:** Para obtener información sobre el modo de espera, consulte el apartado “Modos de administración de energía” en la página 41.

CARGUE LA BATERÍA: Puede que la carga de batería se haya agotado.

- 1 Vuelva a instalar la batería.
- 2 Utilice el adaptador de CA para conectar el ordenador a una toma de alimentación eléctrica.
- 3 Encienda el ordenador.



NOTA: El tiempo de funcionamiento de la batería (el tiempo que la batería puede mantener una carga) disminuye con el tiempo. En función de la frecuencia y las condiciones de uso de la batería, es posible que deba comprar una nueva batería durante la vida útil del ordenador.

COMPRUEBE EL INDICADOR DE ESTADO DE LA BATERÍA: Si la luz de estado de la batería parpadea o se ilumina de forma continua con un color naranja en ambos casos, significa que la carga de la batería está baja o agotada. Conecte el ordenador a una toma de alimentación eléctrica.

Si el indicador parpadea en colores verde y naranja, significa que la batería está demasiado caliente para cargarla. Apague el ordenador, desconéctelo de la toma de alimentación eléctrica y, a continuación, deje que la batería se enfríe a temperatura ambiente.

Si el indicador de estado de la batería parpadea rápidamente en color naranja, puede que la batería esté defectuosa. Póngase en contacto con Dell. Consulte el apartado “Cómo ponerse en contacto con Dell” en la página 139.

COMPRUEBE LA TEMPERATURA DE LA BATERÍA: Si está por debajo de los 0 °C (32 °F), el ordenador no se iniciará.

PRUEBE LA TOMA DE ALIMENTACIÓN ELÉCTRICA: Asegúrese de que la toma de alimentación eléctrica funciona; para ello, pruébela con otro dispositivo, por ejemplo, una lámpara.

COMPRUEBE EL ADAPTADOR DE CA: Compruebe las conexiones de cable del adaptador de CA. Si el adaptador de CA tiene una luz, asegúrese de que esté encendida.

CONECTE EL ORDENADOR DIRECTAMENTE A UNA TOMA DE ALIMENTACIÓN ELÉCTRICA: Omita los dispositivos protectores de la alimentación, regletas de enchufes y extensiones para comprobar que el ordenador se enciende.

ELIMINE LAS POSIBLES INTERFERENCIAS: Apague los ventiladores, luces fluorescentes, lámparas halógenas u otros aparatos cercanos.

AJUSTE LAS PROPIEDADES DE LA ALIMENTACIÓN: Consulte el apartado “Modos de administración de energía” en la página 41.

VUELVA A COLOCAR LOS MÓDULOS DE MEMORIA: Si el indicador de alimentación del ordenador se enciende pero la pantalla continúa en blanco, vuelva a instalar los módulos de memoria (consulte el apartado “Unidades ópticas” en la página 118).

Problemas con la impresora



PRECAUCIÓN: Antes de comenzar cualquiera de los procedimientos de esta sección, siga las instrucciones de seguridad que se encuentran en la *Guía de información del producto*.



NOTA: Si necesita asistencia técnica para su impresora, póngase en contacto con el fabricante de la impresora.

COMPRUEBE QUE LA IMPRESORA ESTÁ ENCENDIDA

COMPRUEBE LAS CONEXIONES DE LOS CABLES DE LA IMPRESORA:

- Consulte la documentación de la impresora para obtener información acerca de la conexión de cables.
- Asegúrese de que los cables de la impresora estén conectados de manera segura a la impresora y al ordenador.

PRUEBE LA TOMA DE ALIMENTACIÓN ELÉCTRICA: Asegúrese de que la toma de alimentación eléctrica funciona; para ello, pruébela con otro dispositivo, por ejemplo, una lámpara.

COMPRUEBE QUE WINDOWS RECONOCE LA IMPRESORA:

1 Haga clic en el botón Inicio, en Panel de control y en Impresoras y otro hardware.

2 Haga clic en Ver impresoras o impresoras de fax instaladas.

Si la impresora aparece en la lista, haga clic con el botón derecho del ratón en el icono de la impresora.

3 Pulse Propiedades y, a continuación, pulse la ficha Puertos. En una impresora paralela, asegúrese de que la configuración Imprimir en los siguientes puertos: está definida como LPT1 (Puerto de impresora). En una impresora USB, asegúrese de que la configuración Imprimir en los siguientes puertos: está definida como USB.

VUELVA A INSTALAR EL CONTROLADOR DE LA IMPRESORA: Consulte la documentación de la impresora para obtener instrucciones.

Problemas con el escáner



PRECAUCIÓN: Antes de comenzar cualquiera de los procedimientos de esta sección, siga las instrucciones de seguridad que se encuentran en la *Guía de información del producto*.



NOTA: Si necesita asistencia técnica con su escáner, póngase en contacto con el fabricante del escáner.

COMPRUEBE LA DOCUMENTACIÓN DE LA IMPRESORA: Consulte la documentación de la impresora para obtener información acerca de la configuración y la solución de problemas.

COMPRUEBE LA DOCUMENTACIÓN DEL ESCÁNER: Consulte la documentación del escáner para obtener información acerca de la configuración y la solución de problemas.

DESBLOQUEE EL ESCÁNER: Asegúrese de que el escáner no está bloqueado si éste dispone de una lengüeta o un botón de bloqueo.

REINICIE EL ORDENADOR Y VUELVA A PROBAR EL ESCÁNER

COMPRUEBE LAS CONEXIONES DE CABLE:

- Consulte la documentación del escáner para obtener información acerca de la conexión de cables.
- Asegúrese de que los cables del escáner estén conectados de manera segura al escáner y al ordenador.

COMPRUEBE QUE MICROSOFT WINDOWS RECONOCE EL ESCÁNER.

1 Haga clic en el botón Inicio, en Panel de control y en Impresoras y otro hardware.

2 Haga clic en Escáneres y cámaras.

Si el escáner aparece en la lista, Windows reconoce el escáner.

VUELVA A INSTALAR EL CONTROLADOR DEL ESCÁNER: Consulte la documentación incluida con el escáner para obtener instrucciones.

Problemas con el sonido y los altavoces



PRECAUCIÓN: Antes de comenzar cualquiera de los procedimientos de esta sección, siga las instrucciones de seguridad que se encuentran en la *Guía de información del producto*.

Los altavoces integrados no emiten ningún sonido

AJUSTE EL CONTROL DE VOLUMEN DE WINDOWS: Haga doble clic en el icono de altavoz que se encuentra en la esquina inferior derecha de la pantalla. Asegúrese de que ha subido el volumen y no ha silenciado el sonido. Ajuste los controles de volumen, graves o agudos para eliminar la distorsión.

AJUSTE EL VOLUMEN UTILIZANDO MÉTODOS ABREVIADOS DE TECLADO: Pulse <Fn><Fin> para desactivar (quitar el sonido) o volver a activar los altavoces integrados.

VUELVA A INSTALAR EL CONTROLADOR DE SONIDO (AUDIO): Consulte el apartado “Reinstalación de controladores y utilidades” en la página 105.

Los altavoces externos no emiten ningún sonido

COMPRUEBE QUE LOS ALTAVOCES Y LOS ALTAVOCES DE TONOS BAJOS ESTÁN ENCENDIDOS: Consulte el diagrama de instalación proporcionado con los altavoces. Si los altavoces tienen control de volumen, ajuste el volumen, los agudos o los graves para eliminar la distorsión.

AJUSTE EL CONTROL DE VOLUMEN DE WINDOWS: Haga clic o doble clic en el icono en forma de altavoz que aparece en el margen inferior derecho de la pantalla. Asegúrese de que ha subido el volumen y no ha silenciado el sonido.

DESCONECTE LOS AURICULARES DEL CONECTOR PARA AURICULARES: El sonido de los altavoces se desactiva automáticamente cuando se conectan los auriculares al conector para auriculares del panel anterior del ordenador.

PRUEBE LA TOMA DE ALIMENTACIÓN ELÉCTRICA: Asegúrese de que la toma de alimentación eléctrica funciona; para ello, pruébela con otro dispositivo, por ejemplo, una lámpara.

ELIMINE LAS POSIBLES INTERFERENCIAS: Apague las luces fluorescentes, lámparas halógenas o ventiladores cercanos para comprobar si se producen interferencias.

VUELVA A INSTALAR EL CONTROLADOR DE AUDIO: Consulte el apartado “Reinstalación de controladores y utilidades” en la página 105.

EJECUTE LOS DELL DIAGNOSTICS (DIAGNÓSTICOS DELL): Consulte el apartado “Dell Diagnostics” en la página 83.



NOTA: El control de volumen de algunos reproductores de MP3 anula la configuración de volumen de Windows. Si ha estado escuchando canciones en formato MP3, asegúrese de que el control de volumen del reproductor no está puesto al mínimo ni se ha desactivado.

Los auriculares no emiten ningún sonido

COMPRUEBE LA CONEXIÓN DEL CABLE DEL AURICULAR: Asegúrese de que el cable del auricular esté bien insertado en el conector del auricular (consulte el apartado “Conectores de audio” en la página 20).

AJUSTE EL CONTROL DE VOLUMEN DE WINDOWS: Haga clic o doble clic en el icono en forma de altavoz que aparece en el margen inferior derecho de la pantalla. Asegúrese de que ha subido el volumen y no ha silenciado el sonido.

Problemas con la superficie táctil o el ratón

COMPRUEBE LA CONFIGURACIÓN DE LA SUPERFICIE TÁCTIL:

- 1 Haga clic en el botón Inicio, en Panel de control y en Impresoras y otro hardware.
- 2 Haga clic en Ratón.
- 3 Ajuste la configuración.

COMPRUEBE EL CABLE DEL RATÓN: Apague el ordenador. Desconecte el cable del ratón, compruebe si está dañado y vuelva a conectarlo firmemente.

Si utiliza un cable alargador para el ratón, desconéctelo y conéctelo directamente al ordenador.

PARA COMPROBAR QUE SE TRATA DE UN PROBLEMA CON EL RATÓN, EXAMINE LA SUPERFICIE TÁCTIL:

- 1 Apague el ordenador.
- 2 Desconecte el ratón.
- 3 Encienda el ordenador.
- 4 En el escritorio de Windows, use la superficie táctil para mover el cursor, seleccione un icono y ábralo. Si la superficie táctil funciona correctamente, esto quiere decir que el ratón debe estar defectuoso.

REINSTALE EL CONTROLADOR DE LA SUPERFICIE TÁCTIL: Consulte el apartado “Reinstalación de controladores y utilidades” en la página 105.

Problemas con el vídeo y la pantalla

 **PRECAUCIÓN:** Antes de comenzar cualquiera de los procedimientos de esta sección, siga las instrucciones de seguridad que se encuentran en la *Guía de información del producto*.

Si la pantalla aparece en blanco

 **NOTA:** Si utiliza un programa que requiere una resolución superior a la que admite el ordenador, se recomienda conectar un monitor externo al ordenador.

COMPRUEBE LA BATERÍA: Si utiliza una batería para la alimentación del ordenador, puede que se haya agotado. Conecte el ordenador a una toma de alimentación eléctrica con el adaptador de CA y enciéndalo.

PRUEBE LA TOMA DE ALIMENTACIÓN ELÉCTRICA: Asegúrese de que la toma de alimentación eléctrica funciona; para ello, pruébela con otro dispositivo, por ejemplo, una lámpara.

COMPRUEBE EL ADAPTADOR DE CA: Compruebe las conexiones de cable del adaptador de CA. Si el adaptador de CA tiene una luz, asegúrese de que esté encendida.

CONECTE EL ORDENADOR DIRECTAMENTE A UNA TOMA DE ALIMENTACIÓN ELÉCTRICA: Omita los dispositivos protectores de la alimentación, regletas de enchufes y extensiones para comprobar que el ordenador se enciende.

AJUSTE LAS PROPIEDADES DE LA ALIMENTACIÓN: Busque las palabras clave *en espera* en el Centro de ayuda y soporte técnico de Windows. Para acceder al Centro de ayuda y soporte técnico, consulte el apartado “Centro de ayuda y soporte técnico de Windows” en la página 14.

CAMBIE LA IMAGEN DE VÍDEO: Si su ordenador está conectado a un monitor externo, pulse <Fn><F8> para cambiar la imagen de vídeo a la pantalla.

Si resulta difícil leer la pantalla

AJUSTE EL BRILLO: Presione <Fn> y la tecla de flecha arriba o flecha abajo

ALEJE EL ALTAVOZ EXTERNO DE TONOS BAJOS DEL ORDENADOR O DEL MONITOR: Si el sistema de altavoces externos incluye un altavoz para bajas frecuencias, asegúrese de que dicho altavoz se encuentra como mínimo a 60 cm del monitor.

ELIMINE LAS POSIBLES INTERFERENCIAS: Apague los ventiladores, luces fluorescentes, lámparas halógenas u otros aparatos cercanos.

ORIENTE EL ORDENADOR HACIA OTRA DIRECCIÓN: Evite los reflejos de la luz solar, que pueden causar una calidad baja de la imagen.

AJUSTE LA CONFIGURACIÓN DE PANTALLA DE WINDOWS:

- 1 Haga clic en el botón Inicio y en Panel de control.
- 2 Haga clic en Apariencia y temas.
- 3 Haga clic sobre la zona que desea cambiar o en el icono Pantalla.
- 4 Pruebe valores diferentes en Calidad del color y Resolución de pantalla.

CONSULTE EL APARTADO “MENSAJES DE ERROR”: Si aparece un mensaje de error, consulte el apartado “Mensajes de error” en la página 89.

Si sólo se puede leer parte de la pantalla

CONECTE UN MONITOR EXTERNO:

- 1 Apague el ordenador y conecte un monitor externo.
- 2 Encienda el ordenador y el monitor y ajuste los controles de brillo y contraste del monitor.

Si el monitor externo funciona, es posible que la controladora de vídeo o la pantalla del ordenador estén defectuosos. Póngase en contacto con Dell. Consulte el apartado “Cómo ponerse en contacto con Dell” en la página 139.

Controladores

¿Qué es un controlador?

Un controlador es un programa que controla un dispositivo, como por ejemplo una impresora, un ratón o un teclado. Todos los dispositivos necesitan un controlador.

Un controlador funciona como traductor entre el dispositivo y los programas que lo utilizan. Cada dispositivo posee un conjunto propio de comandos especializados que sólo su controlador puede reconocer.

Dell le suministra el ordenador con todos los controladores necesarios instalados; no necesita instalar ni configurar nada más.



AVISO: El CD *Drivers and Utilities* (Controladores y utilidades) puede contener controladores para sistemas operativos que no se encuentran en su ordenador. Asegúrese de que está instalando el software adecuado para el sistema operativo.

Muchos controladores, como el controlador del teclado, se entregan con el sistema operativo Microsoft® Windows®. Deberá instalar controladores en los casos siguientes:

- Si desea actualizar el sistema operativo.
- Vuelva a instalar el sistema operativo.
- Si desea conectar o instalar un nuevo dispositivo.

Cómo identificar los controladores

Si experimenta problemas con algún dispositivo, determine si el origen del problema es el controlador y, en caso necesario, actualícelo.

- 1 Haga clic en el botón **Inicio** y en **Panel de control**.
- 2 En **Elija una categoría**, haga clic en **Rendimiento y mantenimiento**.
- 3 Haga clic en **Sistema**.
- 4 En la ventana **Propiedades del sistema**, haga clic en la ficha **Hardware**.
- 5 Haga clic en **Administrador de dispositivos**.
- 6 Desplácese por la lista para ver si algún dispositivo presenta un signo de exclamación (un círculo amarillo con el signo [!]) en el icono del dispositivo.

Si hay un signo de admiración junto al nombre del dispositivo, posiblemente tendrá que reinstalar el controlador o instalar uno nuevo. Consulte el apartado “Reinstalación de controladores y utilidades” en la página 105.

Reinstalación de controladores y utilidades



AVISO: El sitio web de asistencia técnica de Dell en support.dell.com y el CD *Drivers and Utilities* (Controladores y utilidades) proporcionan los controladores aprobados para los ordenadores Dell™. Si instala controladores obtenidos de otras fuentes, puede que el ordenador no funcione correctamente.



NOTA: El CD denominado *Drivers and Utilities* (Controladores y utilidades) es opcional y es posible que no se entregue con su ordenador.

Cómo usar la desinstalación del controlador de dispositivo de Windows XP

Si se produce un problema en el ordenador después de instalar o actualizar un controlador, utilice la función Desinstalación del controlador de dispositivo de Windows XP para restaurar la versión previamente instalada del controlador.

- 1 Haga clic en el botón **Inicio** y en **Panel de control**.
- 2 En **Elija una categoría**, haga clic en **Rendimiento y mantenimiento**.
- 3 Haga clic en **Sistema**.
- 4 En la ventana **Propiedades del sistema**, haga clic en la ficha **Hardware**.
- 5 Haga clic en **Administrador de dispositivos**.
- 6 Haga clic con el botón derecho del ratón en el dispositivo para el que se ha instalado el nuevo controlador y haga clic en **Propiedades**.

- 7 Haga clic en la ficha **Controladores**.
- 8 Haga clic en **Desinstalar controlador**.

Si esta función no resuelve el problema, utilice Restaurar sistema para que el ordenador vuelva al estado operativo en que se encontraba antes de instalar el nuevo controlador.

Mediante el CD Drivers and Utilities (Controladores y utilidades)



NOTA: El CD denominado *Drivers and Utilities* (Controladores y utilidades) es opcional y es posible que no se entregue con su ordenador.

Si utiliza Desinstalación del controlador de dispositivo (consulte el apartado “Cómo usar la desinstalación del controlador de dispositivo de Windows XP” en la página 105) o la función Restaurar sistema no resuelve el problema, vuelva a instalar el controlador desde el CD *Drivers and Utilities* (Controladores y utilidades).

- 1 Guarde y cierre los archivos que tenga abiertos y salga de todos los programas.
- 2 Inserte el CD *Drivers and Utilities* (Controladores y utilidades).

En la mayoría de los casos, el CD se inicia automáticamente. Si no es así, inicie el Explorador de Windows, haga clic en el directorio de la unidad de CD para ver el contenido del CD y haga doble clic en el archivo **autorcd.exe**. La primera vez que ejecute el CD podría pedirle que instale archivos de configuración. Haga clic en **Aceptar** y siga las instrucciones que aparecen en la pantalla para continuar.

- 3 En el menú descendente **Idioma** de la barra de herramientas, seleccione el idioma que desee para el controlador o la utilidad (si está disponible). Aparecerá una pantalla de bienvenida.
- 4 Haga clic en **Siguiente**.

El CD examinará automáticamente el hardware para detectar las utilidades y los controladores que se usan en el ordenador.

- 5 Después de que el CD complete la exploración del hardware, también puede buscar otros controladores y utilidades. En **Criterio de búsqueda**, seleccione las categorías correspondientes en los menús descendentes **Modelo del sistema**, **Sistema operativo** y **Tema**.

Aparecerá un enlace o varios para los controladores o utilidades específicos que se utilizan en el ordenador.

- 6 Haga clic en el enlace a un controlador o utilidad específicos para ver información sobre el controlador o utilidad que desea instalar.
- 7 Haga clic en el botón **Instalar** (si existe) e inicie la instalación del controlador o de la utilidad. En la pantalla de bienvenida, siga los mensajes que aparecen en pantalla para completar la instalación.

Si no existe el botón **Instalar**, la instalación automática no es una opción. Para obtener instrucciones para la instalación, consulte las instrucciones correspondientes en las subsecciones siguientes o haga clic en **Extraer**, siga las instrucciones de extracción y, a continuación, lea el archivo “readme” (léame).

Si se le indica que vaya a los archivos del controlador, haga clic en el directorio CD de la ventana de información del controlador para mostrar los archivos relacionados con dicho controlador.

Reinstalación manual de controladores

- 1 Tras extraer los archivos del controlador en la unidad de disco duro como se ha descrito en la sección anterior, pulse el botón **Inicio** y, a continuación, pulse el botón derecho en **Mi PC**.
- 2 Haga clic en **Propiedades**.
- 3 Haga clic en la ficha **Hardware** y en **Administrador de dispositivos**.
- 4 Haga doble clic en el tipo de dispositivo cuyo controlador desee instalar (por ejemplo, **Módems o Dispositivo de infrarrojos**).
- 5 Haga doble clic en el nombre del dispositivo para el que está instalando el controlador.
- 6 Haga clic en la ficha **Controlador** y, a continuación, haga clic en **Actualizar controlador**.
- 7 Haga clic en **Instalar desde una lista o ubicación específica (avanzado)** y, a continuación, haga clic en **Siguiente**.
- 8 Haga clic en **Examinar** y vaya al sitio en el que previamente copió los archivos de los controladores.
- 9 Cuando aparezca el nombre del controlador adecuado, haga clic en **Siguiente**.
- 10 Haga clic en **Finalizar** y reinicie el ordenador.

Cómo resolver incompatibilidades de software y hardware

Si un dispositivo no se detecta durante la configuración del sistema operativo o se detecta pero no está configurado correctamente, puede utilizar el Agente de solución de errores de hardware para solucionar la incompatibilidad.

Para iniciar el Solucionador de problemas de hardware:

- 1 Haga clic en el botón **Inicio** y en **Ayuda y soporte técnico**.
- 2 Escriba **Solucionador de problemas de hardware** en el campo **Buscar** y pulse sobre la flecha para iniciar la búsqueda.
- 3 Haga clic en **Solucionador de problemas de hardware** en la lista **Resultados de la búsqueda**.
- 4 En la lista **Solucionador de problemas de hardware**, haga clic en **Necesito resolver un conflicto de hardware en mi ordenador** y haga clic en **Siguiente**.

Restauración del sistema operativo

Puede restaurar su sistema operativo de la siguiente manera:

- La función **Restaurar sistema** de Microsoft® Windows® XP devuelve el ordenador a un estado de operación anterior sin afectar a los archivos de datos. Utilice **Restaurar Sistema** como la primera solución para recuperar su sistema operativo y conservar los archivos de datos.
- La función **Dell PC Restore by Symantec** (**Restaurar PC de Dell por Symantec**) restaura su unidad de disco duro al estado operativo que estaba cuando compró el ordenador. La función **PC Restore** (**Restaurar PC**) de Dell borra permanentemente todos los datos de la unidad de disco duro y quita cualquier aplicación que se instaló después de haber recibido el ordenador. Use **PC Restore** (**Restaurar PC**) únicamente si **Restaurar sistema** no soluciona su problema en el sistema operativo.

- Si ha recibido un CD *Operating System* (Sistema operativo) con su ordenador, puede utilizarlo para restaurar su sistema operativo. Sin embargo, el uso del CD *Operating System* (Sistema operativo) también elimina todos los datos guardados en el disco duro. Use el CD *únicamente* si Restaurar sistema no soluciona su problema en el sistema operativo.

Cómo utilizar la función de Windows XP Restaurar sistema

El sistema operativo Microsoft Windows XP proporciona la función Restaurar sistema, que permite volver a un estado operativo anterior del ordenador (sin que ello afecte a los archivos de datos) si, al realizar cambios en el hardware, en el software o en otros valores del sistema, el ordenador se encuentra en un estado operativo no deseado. Consulte el Centro de ayuda y soporte técnico de Windows para obtener información sobre el uso de la función Restaurar sistema. Para acceder al Centro de ayuda y soporte técnico, consulte el apartado “Centro de ayuda y soporte técnico de Windows” en la página 14.



AVISO: Realice copias de seguridad periódicas de los archivos de datos. La función Restaurar sistema no supervisa ni recupera los archivos de datos.



NOTA: Los procedimientos en este documento fueron escritos para la vista predeterminada de Windows, por lo que podrían no funcionar si cambia el ordenador Dell™ a la vista clásica de Windows.

Creación de un punto de restauración

- 1 Haga clic en el botón **Inicio** y seleccione **Ayuda y soporte técnico**.
- 2 Haga clic en la tarea para **Restaurar sistema**.
- 3 Siga las instrucciones que aparecen en pantalla.

Restauración del ordenador a un estado operativo anterior

Si se producen problemas después de instalar el controlador de un dispositivo, utilice la Desinstalación del controlador de dispositivo (consulte el apartado “Cómo usar la desinstalación del controlador de dispositivo de Windows XP” en la página 105) para resolver el problema. Si esto no funciona, utilice Restaurar sistema.



AVISO: Antes de restaurar el ordenador a un estado operativo anterior, guarde y cierre los archivos abiertos y salga de los programas activos. No modifique, abra ni suprima ningún archivo ni programa hasta que la restauración del sistema haya finalizado.

- 1 Haga clic en el botón **Inicio**, seleccione **Todos los programas** → **Accesorios** → **Herramientas del sistema** y, a continuación, haga clic en **Restaurar sistema**.
- 2 Asegúrese de que ha seleccionado **Restaurar mi ordenador a un estado anterior** y haga clic en **Siguiente**.
- 3 En el calendario, haga clic en la fecha a la que desea restaurar el ordenador.
La pantalla **Selección de un punto de restauración** proporciona un calendario que permite ver y seleccionar puntos de restauración. Todas las fechas con puntos de restauración disponibles aparecen en negrita.
- 4 Seleccione un punto de restauración y, a continuación, haga clic en **Siguiente**.

Si una fecha sólo tiene un punto de restauración, éste se selecciona automáticamente. Si hay dos o más puntos de restauración disponibles, haga clic en el punto de restauración que prefiera.

- 5 Haga clic en **Siguiente**.

La pantalla de **Restauración finalizada** aparece cuando la función Restaurar sistema ha finalizado de recoger los datos y, a continuación, se reinicia el ordenador.

- 6 Cuando el ordenador se reinicie, haga clic en **Aceptar**.

Para cambiar el punto de restauración, puede repetir los pasos con otro punto de restauración o bien puede deshacer la restauración.

Cómo deshacer la última operación de Restaurar sistema



AVISO: Antes de deshacer la última restauración del sistema, guarde y cierre todos los archivos abiertos y cierre todos los programas. No modifique, abra ni suprima ningún archivo ni programa hasta que la restauración del sistema haya finalizado.

- 1 Haga clic en el botón **Inicio**, seleccione **Todos los programas** → **Accesorios** → **Herramientas del sistema** y, a continuación, haga clic en **Restaurar sistema**.
- 2 Seleccione **Deshacer la última restauración** y haga clic en **Siguiente**.

Activación de la función Restaurar sistema

Si reinstala Windows XP con menos de 200 MB de espacio libre disponible en el disco duro, se desactivará automáticamente la función Restaurar sistema. Para ver si la función Restaurar sistema está activada:

- 1 Haga clic en el botón **Inicio** y en **Panel de control**.
- 2 Haga clic en **Rendimiento y mantenimiento**.
- 3 Haga clic en **Sistema**.
- 4 Haga clic en la ficha **Restaurar sistema**.
- 5 Asegúrese de que está desmarcada la opción **Desactivar Restaurar sistema**.

Uso de la función Dell PC Restore by Symantec



AVISO: Al utilizar la función Dell PC Restore (Restaurar PC de Dell) se borrarán permanentemente todos los datos de la unidad de disco duro y se eliminarán las aplicaciones o controladores que se instalaron después de haber recibido el ordenador. Si es posible, cree una copia de seguridad de los datos antes de utilizar la función Restaurar PC. Use PC Restore (Restaurar PC) únicamente si Restaurar sistema no soluciona su problema en el sistema operativo.



NOTA: Es posible que Dell PC Restore by Symantec (Restaurar PC de Dell por Symantec) no esté disponible en todos los países ni en todos los ordenadores.

Utilice la función Dell PC Restore by Symantec (Restaurar PC de Dell por Symantec) solamente como último recurso para restaurar su sistema operativo. La función PC Restore (Restaurar PC) restaura su unidad de disco duro al estado operativo que estaba cuando compró el ordenador. Cualquier programa o archivo que se haya agregado desde que recibió su ordenador—incluidos los archivos de datos—se borrarán permanentemente de la unidad de disco duro. Los archivos de datos incluyen: documentos, hojas de cálculo, mensajes de correo electrónico, fotos digitales, archivos de música, etc. Si es posible, cree una copia de seguridad de todos los datos antes de utilizar la función Restaurar PC.

Para utilizar la función Restaurar PC:

- 1 Encienda el ordenador.

Durante el proceso de inicio, aparecerá una barra azul con **www.dell.com** en la parte superior de la pantalla.

- 2 Pulse <Ctrl><F11> en el momento exacto que vea la barra azul.

Si no presiona <Ctrl><F11> a tiempo, deje que el ordenador termine de iniciar y reinicielo de nuevo.

 **AVISO:** Si no desea continuar con la función Restaurar PC, haga clic en **Reiniciar** en el siguiente paso.

- 3 En la pantalla siguiente que aparezca, haga clic en **Restaurar**.

- 4 En la pantalla siguiente, haga clic en **Confirmar**.

El proceso de restauración tardará de 6 a 10 minutos aproximadamente para finalizar.

- 5 Cuando se le indique, haga clic en **Terminar** para reiniciar el ordenador.

 **NOTA:** No apague el ordenador manualmente. Haga clic en **Terminar** y deje que el ordenador se reinicie completamente.

- 6 Cuando se le indique, haga clic en **Sí**.

El ordenador se reiniciará. Puesto que el ordenador se restaura a su estado operativo original, las pantallas que aparecen, como, por ejemplo, la pantalla Contrato de licencia del usuario final, son las mismas que aparecen cuando se enciende el ordenador por primera vez.

- 7 Haga clic en **Siguiente**.

Aparece la pantalla **Restaurar sistema** y, a continuación, el ordenador se reinicia.

- 8 Cuando el ordenador se reinicie, haga clic en **Aceptar**.

Eliminación de Dell PC Restore (Restaurar PC de Dell)

 **AVISO:** Al eliminar la función Dell PC Restore (Restaurar PC de Dell) de la unidad de disco duro, se eliminará de manera permanente del ordenador la utilidad PC Restore (Restaurar PC). Después de haber eliminado Dell PC Restore (Restaurar PC de Dell), no podrá utilizar esta función para restaurar el sistema operativo del ordenador.

 **NOTA:** Es posible que Dell PC Restore by Symantec (Restaurar PC de Dell por Symantec) no esté disponible en todos los países ni en todos los ordenadores.

La función Dell PC Restore (Restaurar PC de Dell) le permite restaurar la unidad de disco duro al estado operativo en el que estaba cuando compró el ordenador. Se recomienda que *no* elimine la función PC Restore (Restaurar PC) de su ordenador, incluso si es para obtener espacio adicional en el disco duro. Si elimina la función PC Restore de la unidad de disco duro, nunca podrá volver a recuperarla ni tampoco utilizarla para volver el sistema operativo de su ordenador al estado original.

Para eliminar la función PC Restore (Restaurar PC):

- 1 Inicie el ordenador como administrador local.
- 2 En el Explorador de Windows, vaya a `c:\dell\utilities\DSR`.

3 Haga doble clic en el nombre de archivo **DSRIRRemv2.exe**.



NOTA: Si no inicia el ordenador como administrador local, aparecerá un mensaje indicándole que debe hacerlo. Haga clic en **Salir** y, a continuación, inicie sesión como administrador local.



NOTA: Si no hay partición para la función PC Restore (Restaurar PC) en la unidad de disco duro de su ordenador, aparecerá un mensaje que le informará de que no se ha encontrado la partición. Haga clic en **Salir**; no hay ninguna partición que suprimir.

4 Haga clic en **Aceptar** para eliminar la partición PC Restore (Restaurar PC) en la unidad de disco duro.

5 Haga clic en **Sí** cuando aparezca un mensaje de confirmación.

La partición PC Restore (Restaurar PC) se suprime y el espacio de disco que se acaba de liberar se añade a la asignación de espacio libre de la unidad de disco duro.

6 Haga clic con el botón derecho del ratón en **Disco local (C:)** en el Explorador de Windows, haga clic en **Propiedades** y asegúrese de que el espacio de disco adicional está disponible, tal como se indica en el valor aumentado en **Espacio libre**.

7 Haga clic en **Terminar** para cerrar la ventana **Eliminación de la función PC Restore**.

8 Reinicie el ordenador.

Uso del CD Operating System (Sistema operativo)

Antes de comenzar

Si está considerando la posibilidad de reinstalar el sistema operativo Windows XP para corregir un problema con un controlador recién instalado, intente primero solucionarlo mediante la opción Desinstalación del controlador de dispositivos de Windows XP (consulte el apartado “Cómo usar la desinstalación del controlador de dispositivo de Windows XP” en la página 105). Si la función Device Driver Rollback (Desinstalación del controlador de dispositivos) no resuelve el problema, use la función Restaurar sistema para que el sistema operativo vuelva al estado anterior a la instalación del nuevo controlador de dispositivos. Consulte el apartado “Cómo utilizar la función de Windows XP Restaurar sistema” en la página 108.

Para volver a instalar Windows XP, necesitará los elementos siguientes:

- El CD *Operating System* (Sistema operativo) de Dell™
- El CD *Drivers and Utilities* (Controladores y utilidades)



NOTA: El CD *Drivers and Utilities* (Controladores y utilidades) contiene los controladores que se instalaron durante el ensamblaje del ordenador. Utilice el CD *Drivers and Utilities* (Controladores y utilidades) para cargar cualquier controlador necesario. En función de la región desde la que haya pedido el ordenador, o de si solicitó los CD, es posible que el CD *Drivers and Utilities* (Controladores y Utilidades) y el CD *Operating System* (Sistema operativo) no se envíen con el sistema.

Reinstalación de Windows XP

Para reinstalar Windows XP, realice todos los pasos descritos en las secciones siguientes en el orden en que se enumeran.

El proceso de reinstalación puede durar entre una y dos horas. Una vez finalizada la reinstalación del sistema operativo, deberá reinstalar los controladores de dispositivo, el antivirus y los demás programas de software.

➔ **AVISO:** En el CD *Operating System* (Sistema operativo) se ofrecen varias opciones para reinstalar Windows XP. Estas opciones pueden llegar a sobrescribir archivos y pueden afectar a las aplicaciones instaladas en la unidad de disco duro. Por lo tanto, se recomienda no reinstalar Windows XP a menos que se lo indique un representante de asistencia técnica de Dell.

➔ **AVISO:** Para evitar conflictos con Windows XP, desactive el software antivirus que tenga instalado en el ordenador antes de reinstalar Windows. Para obtener instrucciones, consulte la documentación proporcionada con el software.

- 1 Guarde y cierre los archivos que tenga abiertos y salga de todos los programas.
- 2 Inserte el CD *Operating System* (Sistema operativo). Haga clic en **Exit** (Salir) si aparece el mensaje **Install Windows XP** (Instalar Windows XP).
- 3 Reinicie el ordenador.
- 4 Pulse <F12> inmediatamente cuando aparezca el logotipo de DELL™.
Si se muestra el logotipo del sistema operativo, espere hasta que aparezca el escritorio de Windows y, a continuación, apague el ordenador e inténtelo de nuevo.
- 5 Pulse las teclas de flecha para seleccionar el **CD-ROM** y pulse <Intro>.
- 6 Cuando aparezca el mensaje **Press any key to boot from CD** (Presione cualquier tecla para arrancar desde el CD), pulse cualquier tecla.
- 7 Cuando aparezca la ventana **Programa de instalación de Windows XP**, pulse <Intro>.
- 8 Siga las instrucciones en pantalla para completar la reinstalación.
- 9 Tras finalizar la reinstalación del sistema operativo, reinstale los controladores y aplicaciones necesarios. Consulte el apartado “Reinstalación de controladores y utilidades” en la página 105.

Adición y sustitución de piezas

Antes de comenzar

En este capítulo se describen los procedimientos para extraer e instalar los componentes del ordenador. A menos que se señale lo contrario, cada procedimiento asume que existen las siguientes condiciones:

- Ha realizado los pasos del apartado “Cómo apagar el ordenador” (consulte esta página) y del apartado “Antes de trabajar en el interior de su ordenador” (consulte la página 114).
- Ha leído la información de seguridad de la *Guía de información del producto* de Dell™.
- Se puede cambiar un componente o, si se ha adquirido por separado, instalarlo realizando el procedimiento de extracción en orden inverso.

Herramientas recomendadas

Los procedimientos de este documento podrían requerir el uso de las siguientes herramientas:

- Un destornillador pequeño de paletas planas
- Un destornillador Phillips
- Una punta trazadora de plástico pequeña
- Actualización del BIOS flash (consulte el sitio web de Asistencia técnica de Dell en support.dell.com)

Cómo apagar el ordenador

 **AVISO:** Para evitar la pérdida de datos, guarde y cierre todos los archivos abiertos y salga de todos los programas abiertos antes de apagar el ordenador.

- 1 Apague el sistema operativo:
 - a Guarde y cierre los archivos abiertos, salga de todos los programas, haga clic en el botón **Inicio** y luego en **Apagar ordenador**.
 - b En la ventana **Apagar ordenador**, haga clic en **Apagar**.
El ordenador se apaga una vez finalizado el proceso de cierre.
- 2 Asegúrese de que el ordenador y los dispositivos conectados estén apagados. Si el ordenador y los dispositivos conectados no se apagaron automáticamente cuando apagó el sistema operativo, pulse y mantenga pulsado el botón de alimentación durante 4 segundos.

Antes de trabajar en el interior de su ordenador

Aplique las siguientes pautas de seguridad para proteger el ordenador contra posibles daños y garantizar su propia seguridad personal.



PRECAUCIÓN: Antes de comenzar cualquiera de los procedimientos de esta sección, siga las instrucciones de seguridad que se encuentran en la *Guía de información del producto*.



PRECAUCIÓN: Manipule los componentes y las tarjetas con precaución. No toque los componentes o contactos ubicados en una tarjeta. Sostenga las tarjetas por sus bordes o por su soporte metálico de montaje. Sujete un componente, como un procesador, por sus bordes y no por sus patas.



AVISO: Sólo un técnico certificado debe realizar reparaciones en el ordenador. La garantía no cubre los daños por reparaciones no autorizadas por Dell.



AVISO: Cuando desconecte un cable, tire de su conector o de su lazo liberador de tensión, y no del cable mismo. Algunos cables cuentan con un conector que tiene lengüetas de sujeción; si está desconectando un cable de este tipo, presione las lengüetas de sujeción antes de desconectar el cable. Cuando separe conectores, manténgalos alineados para evitar doblar las patas de conexión. Además, antes de conectar un cable, asegúrese de que los dos conectores estén orientados y alineados correctamente.



AVISO: Para evitar daños en el ordenador, realice los pasos siguientes antes de comenzar a trabajar dentro del ordenador.

- 1 Asegúrese de que la superficie de trabajo sea llana y esté limpia para evitar que la cubierta del ordenador se raye.
- 2 Apague el ordenador. Consulte el apartado “Cómo apagar el ordenador” en la página 113.



AVISO: Para desconectar un cable de red, desconecte primero el cable del ordenador y, a continuación, del enchufe de red de la pared.

- 3 Desconecte cualquier teléfono o cable de red del ordenador.



AVISO: Para evitar que se dañe la placa base, debe retirar la batería principal cuando abra el ordenador.

- 4 Desconecte el ordenador y todos los dispositivos conectados de sus tomas de alimentación eléctrica.
- 5 Extraiga la batería.

Deslice y sostenga el liberador del seguro del compartimento de baterías en la parte inferior del ordenador y después tire de la batería para extraerla del compartimento para baterías.



1 Batería

2 Pasador de liberación del compartimento de la batería

- 6 Retire la unidad óptica, si está instalada, del compartimento de la unidad óptica. Consulte el apartado “Unidades ópticas” en la página 118.
- 7 Pulse el botón de alimentación para conectar a tierra la placa base.
- 8 Retire cualquier tarjeta ExpressCard instalada de la ranura para tarjeta ExpressCard. Consulte el apartado “Extracción de una tarjeta ExpressCard o de un panel protector” en la página 69.
- 9 Retire todas las tarjetas de memoria multimedia instaladas del lector de tarjetas de memoria multimedia 5 en 1. Consulte el apartado “Paneles protectores para tarjetas de memoria multimedia” en la página 70.
- 10 Cierre la pantalla y coloque el ordenador hacia abajo en una superficie plana.

Unidad de disco duro



PRECAUCIÓN: Si extrae la unidad de disco duro del ordenador cuando la unidad está caliente, *no toque* la caja metálica de dicha unidad.



PRECAUCIÓN: Antes de comenzar cualquiera de los procedimientos de esta sección, siga las instrucciones de seguridad que se encuentran en la *Guía de información del producto*.



AVISO: Para evitar la pérdida de datos, apague el ordenador (consulte la página 113) antes de extraer la unidad de disco duro. No extraiga la unidad de disco duro mientras el ordenador se encuentre encendido, en modo de espera o en modo de hibernación.



AVISO: Las unidades de disco duro son muy frágiles; basta un ligero golpe para dañarlas.



NOTA: Dell no garantiza la compatibilidad para las unidades de disco duro de otros fabricantes ni proporciona asistencia técnica si sufren algún problema.

NOTA: Si va a instalar una unidad de disco duro desde un recurso que no sea Dell, tendrá que instalar un sistema operativo, controladores y utilidades en la nueva unidad de disco duro.

Para sustituir la unidad de disco duro en el compartimento correspondiente:

- 1 Siga los procedimientos que se indican en el apartado “Antes de comenzar” en la página 113.
- 2 Dé la vuelta al ordenador y afloje los tornillos de sujeción en la cubierta del disco duro.



1 Tornillos (2)

AVISO: Cuando la unidad de disco duro no esté en el ordenador, guárdela en un embalaje protector antiestático. Consulte el apartado “Protección contra descargas electrostáticas” de la *Guía de información del producto*.

- 3 Levante la cubierta del ordenador y apártela.
- 4 Utilice el dedo para deslizar la unidad de disco duro hacia los orificios de los tornillos y, a continuación, utilice la lengüeta de tiro para levantar la unidad de disco duro hacia arriba y sacarla del ordenador.

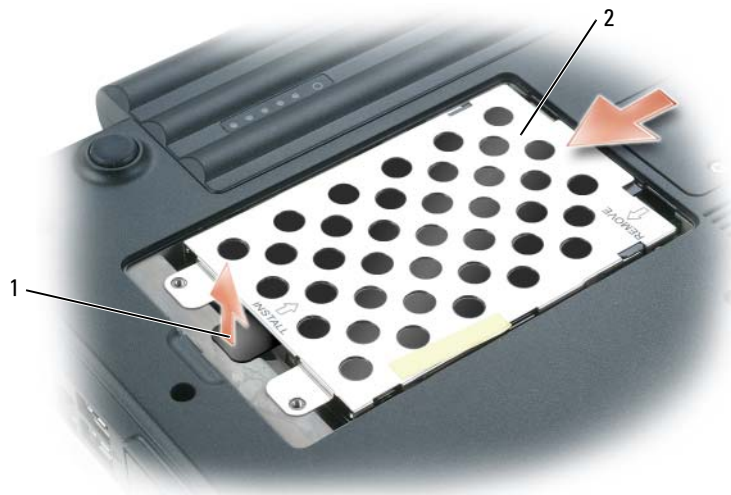

1 Lengüeta de tiro

2 Unidad de disco duro

5 Extraiga la nueva unidad de su embalaje.

Conserve el embalaje original para almacenar o transportar la unidad de disco duro.

➔ **AVISO:** Ejercer una presión firme y constante para deslizar la unidad hasta que encaje en su sitio. Si ejerce una fuerza excesiva, puede dañar el conector.

6 Asiente el nuevo disco duro en el compartimento y después deslícelo hasta ajustar en el conector, deslizándolo en dirección opuesta de los agujeros para los tornillos, hasta que asiente completamente.

7 Vuelva a colocar la cubierta y apriete los tornillos.

8 Instale el sistema operativo para su ordenador. Consulte el apartado “Restauración del sistema operativo” en la página 107.

9 Instale los controladores y utilidades para su ordenador. Consulte el apartado “Reinstalación de controladores y utilidades” en la página 105.

Devolución de una unidad de disco duro a Dell

Cuando devuelva la unidad de disco duro a Dell, utilice el embalaje de espuma original o un embalaje similar. De lo contrario, la unidad de disco duro puede resultar dañada durante el transporte.

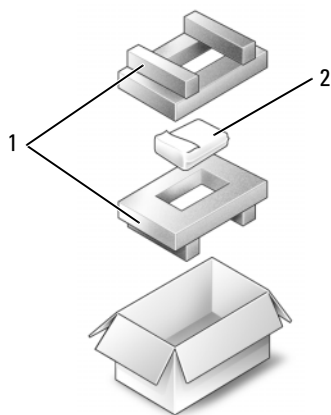

1 Embalaje de espuma

2 Unidad de disco duro

Unidades ópticas

Acerca del tornillo de seguridad del dispositivo

 **NOTA:** No tiene que instalar el tornillo de seguridad del dispositivo a menos que quiera evitar que el módulo se extraiga fácilmente.

Su ordenador Dell™ se envía con una unidad de CD/DVD instalada en el compartimento de módulos y un tornillo de seguridad de dispositivos, el cual puede no estar instalado en la unidad óptica, sino empaquetado por separado. Cuando instale un módulo en el compartimento, podrá instalar el tornillo de seguridad del dispositivo para evitar que el módulo se extraiga fácilmente.

Extracción e instalación de las unidades ópticas

 **AVISO:** Para evitar dañar las unidades, almacénelas en un lugar seguro y seco cuando no estén instalados en el ordenador. Evite presionarlos o colocar objetos pesados encima de ellos.

- 1 *Mientras el ordenador esté encendido*, haga doble clic en el icono **Quitar hardware con seguridad** en la barra de tareas, haga clic en el dispositivo que desea expulsar y haga clic en **Detener**.
- 2 Cierre la pantalla y dé vuelta al ordenador hacia abajo.
- 3 Utilice un destornillador de estrella para extraer el tornillo de seguridad del dispositivo de la parte inferior del ordenador.
- 4 Inserte un destornillador Phillips en el agujero para el tornillo con el fin de empujar el dispositivo y extraerlo del compartimento de módulos.



- 5 Extraiga la unidad del compartimento de módulos tirando hacia afuera.
- 6 Empuje la nueva unidad dentro del compartimento de módulos hasta que haga un sonido de clic.
- 7 Coloque nuevamente el tornillo de seguridad de dispositivos.
- 8 Gire el ordenador con el lado derecho hacia arriba y abra la pantalla.
- 9 El sistema operativo reconocerá automáticamente la unidad. Si es necesario, introduzca la contraseña para desbloquear el ordenador.

Memoria

Puede aumentar la memoria del sistema mediante la instalación de módulos de memoria en la placa base. Consulte el apartado “Especificaciones” en la página 159 para obtener información sobre la memoria compatible con el ordenador. Instale únicamente módulos de memoria adecuados para su ordenador.

 **NOTA:** Este ordenador admite módulos de memoria de 533 MHz y 667 MHz. Si instala otro módulo de memoria, tendrá que asegurarse de que los dos DIMM tienen una velocidad de 667 MHz. Si uno tiene una velocidad de 533 MHz y el otro de 667 MHz, el ordenador sólo funcionará a la velocidad menor (533 MHz) y no a la velocidad de memoria máxima (667 MHz).

 **NOTA:** Los módulos de memoria adquiridos con Dell están incluidos en la garantía del ordenador.

 **PRECAUCIÓN:** Antes de comenzar cualquiera de los procedimientos de esta sección, siga las instrucciones de seguridad que se encuentran en la *Guía de información del producto*.

El ordenador tiene dos conectores de módulo de memoria denominados “DIMM A” y “DIMM B”. El conector DIMM A (que se encuentra bajo el teclado) mantiene el módulo de memoria básico tal como está configurado de fábrica. Si no solicitó memoria adicional, el conector DIMM B (que se encuentra en la parte inferior del ordenador debajo de la cubierta del módulo de memoria) estará vacío. Generalmente, si añade memoria, instalará un módulo de memoria en el conector DIMM B. Si actualiza la memoria, puede que necesite instalar memoria en los conectores DIMM A y B, en función del alcance de la actualización.

Instalación de un módulo de memoria en el conector DIMM B

- 1 Siga los procedimientos que se indican en el apartado “Antes de comenzar” en la página 113.
- 2 Descargue la electricidad estática de su cuerpo. Para ello, toque uno de los conectores metálicos de la parte posterior del ordenador.



NOTA: Si sale del área, toque tierra de nuevo antes de volver a utilizar el ordenador.

- 3 Dé la vuelta al ordenador, afloje los tornillos de sujeción que hay en la cubierta del módulo de memoria y, a continuación, retire la cubierta del módulo de memoria.

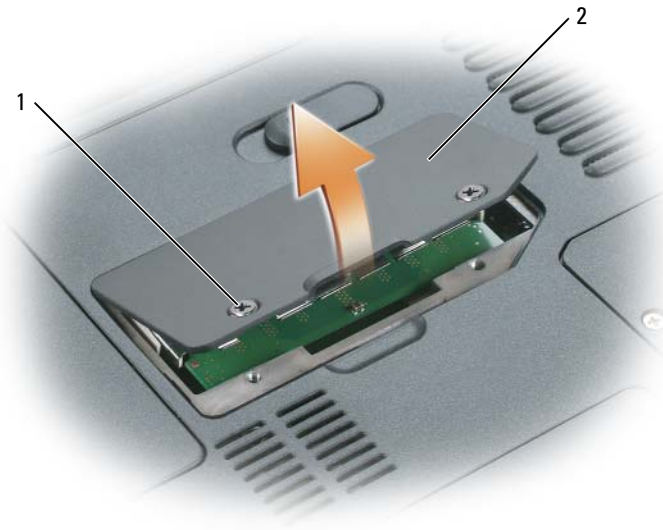

1 Tornillos (2)

2 Cubierta del módulo de memoria



AVISO: Para evitar dañar el conector del módulo de memoria, no utilice herramientas con el fin de separar los ganchos de fijación del módulo.

- 4 Si va a cambiar un módulo de memoria, debe retirar el módulo existente.
 - a Separe cuidadosamente con la punta de los dedos los ganchos de fijación que se encuentran en los extremos del conector del módulo de memoria hasta que salte el módulo.
 - b Extraiga el módulo del conector.

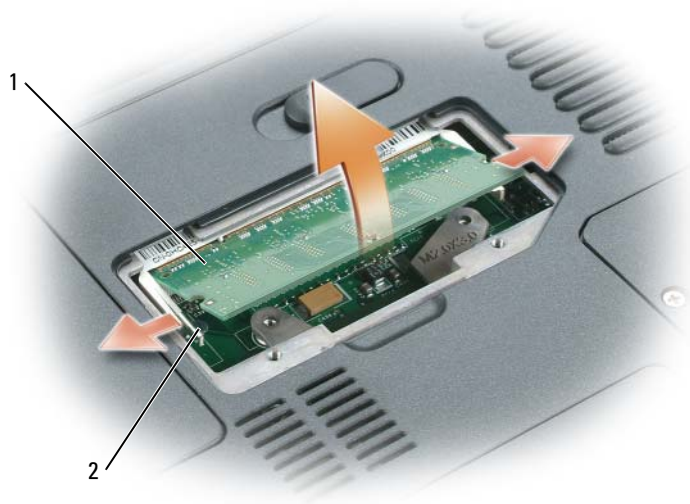

1 Módulo de memoria

2 Ganchos de fijación (2 por conector)

➔ **AVISO:** Si necesita instalar módulos de memoria en dos conectores, instale uno en el que tenga la etiqueta "DIMM A" antes de instalar otro en el conector con la etiqueta "DIMM B". Inserte los módulos de memoria formando un ángulo de 45 grados para no dañar el conector.

✍ **NOTA:** Si el módulo de memoria no está instalado correctamente, es posible que el ordenador no arranque. Este fallo no se indicará mediante un mensaje de error.

- 5 Descargue la electricidad estática de su cuerpo e instale el nuevo módulo de memoria:
 - a Alinee la muesca del conector del extremo del módulo con la lengüeta de la ranura del conector.
 - b Deslice el módulo firmemente en la ranura formando un ángulo de 45 grados y gírelo hasta que encaje en su sitio con un chasquido. Si no lo nota, retire el módulo y vuelva a instalarlo.



1 Lengüeta en la ranura del conector

6 Coloque de nuevo la cubierta del módulo de memoria y apriete los tornillos.

➔ **AVISO:** Si resulta difícil cerrar la cubierta, retire el módulo y vuelva a instalarlo. Si fuerza la cubierta para cerrarla, puede dañar el ordenador.

7 Inserte la batería en el compartimento correspondiente o conecte el adaptador de CA al ordenador y a una toma de alimentación eléctrica.

8 Reinstale la unidad de disco duro. Consulte el apartado “Unidad de disco duro” en la página 115.

9 Encienda el ordenador.

Al reiniciarse el ordenador, éste detecta la memoria adicional y actualiza automáticamente la información de configuración del sistema.

Para confirmar la cantidad de memoria que hay instalada en el ordenador, pulse el botón **Inicio**, seleccione **Ayuda y soporte técnico** y, a continuación, pulse **Información del ordenador**.

Instalación de un módulo de memoria en el conector DIMM A

El conector del módulo de memoria con la etiqueta “DIMM A” se encuentra debajo del teclado.

1 Siga los procedimientos que se indican en el apartado “Antes de comenzar” en la página 113.

2 Descargue la electricidad estática de su cuerpo. Para ello, toque uno de los conectores metálicos de la parte posterior del ordenador.

🔧 **NOTA:** Si sale del área, toque tierra de nuevo antes de volver a utilizar el ordenador.

3 Extraiga la cubierta de la bisagra: Consulte el apartado “Cubierta de las bisagras” en la página 129.

 **NOTA:** Asegúrese de retirar los dos tornillos del compartimento de baterías dentro del procedimiento de extracción de la bisagra.

4 Quite el teclado. Consulte el apartado “Teclado” en la página 131.

 **AVISO:** Para evitar dañar el conector del módulo de memoria, no utilice herramientas con el fin de separar los ganchos de fijación del módulo.

5 Si va a cambiar un módulo de memoria, debe retirar el módulo existente.

a Separe cuidadosamente con la punta de los dedos los ganchos de fijación que se encuentran en los extremos del conector del módulo de memoria hasta que salte el módulo.

b Extraiga el módulo del conector.

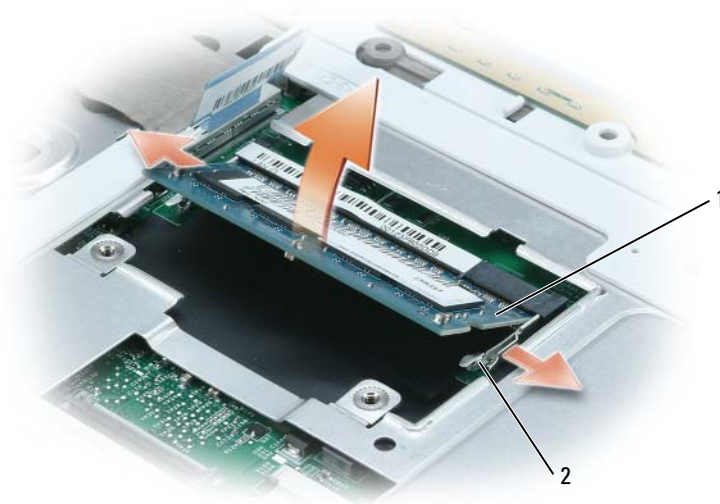

1 Módulo de memoria

2 Ganchos de fijación (2 por conector)

 **AVISO:** Si necesita instalar módulos de memoria en dos conectores, instale uno en el que tenga la etiqueta “DIMM A” antes de instalar otro en el conector con la etiqueta “DIMM B”. Inserte los módulos de memoria formando un ángulo de 45 grados para no dañar el conector.

 **NOTA:** Si el módulo de memoria no está instalado correctamente, es posible que el ordenador no arranque. Este fallo no se indicará mediante un mensaje de error.

6 Descargue la electricidad estática de su cuerpo e instale el nuevo módulo de memoria:

a Alinee la muesca del conector del extremo del módulo con la lengüeta de la ranura del conector.

b Deslice el módulo firmemente en la ranura formando un ángulo de 45 grados y gírelo hasta que encaje en su sitio con un chasquido. Si no lo nota, retire el módulo y vuelva a instalarlo.

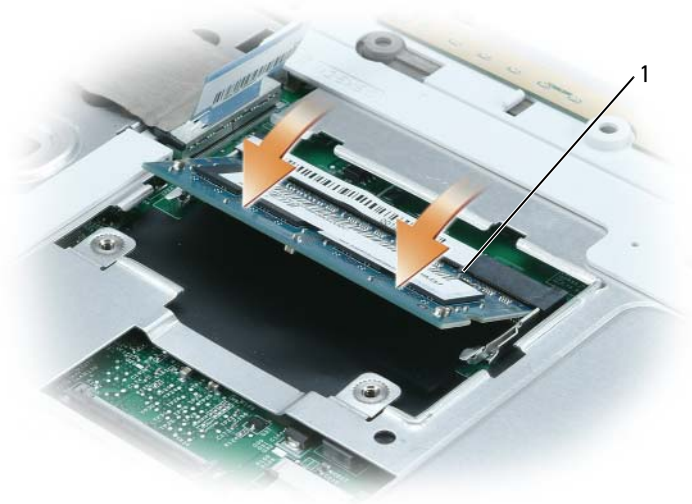

1 Lengüeta en la ranura del conector

7 Reemplace el teclado. Consulte el apartado “Teclado” en la página 131.

8 Vuelva a colocar la cubierta. Consulte el apartado “Cubierta de las bisagras” en la página 129.

 **NOTA:** Asegúrese de volver a colocar los dos tornillos dentro del compartimento de baterías durante el procedimiento de sustitución de la bisagra.

9 Inserte la batería en el compartimento correspondiente o conecte el adaptador de CA al ordenador y a una toma de alimentación eléctrica.

10 Reinstale la unidad de disco duro. Consulte el apartado “Unidad de disco duro” en la página 115.

11 Encienda el ordenador.

Al reiniciarse el ordenador, éste detecta la memoria adicional y actualiza automáticamente la información de configuración del sistema.

Para confirmar la cantidad de memoria que hay instalada en el ordenador, pulse el botón **Inicio**, seleccione **Ayuda y soporte técnico** y, a continuación, pulse **Información del ordenador**.

Módem (Opcional)

Si solicitó el módem opcional al solicitar el ordenador, el módem ya estará instalado.

⚠ PRECAUCIÓN: Antes de comenzar cualquiera de los procedimientos de esta sección, siga las instrucciones de seguridad que se encuentran en la *Guía de información del producto*.

- 1 Siga los procedimientos que se indican en el apartado “Antes de comenzar” en la página 113.
- 2 Dé la vuelta al ordenador, afloje los tornillos cautivos que hay en la cubierta del módem/minitarjeta/dispositivo inalámbrico y, a continuación, retire la cubierta.



1 Cubierta del módem/minitarjeta/dispositivo inalámbrico

- 3 Retire el módem actual:
 - a Extraiga el tornillo que fija el módem a la placa base y déjelo a un lado.
 - b Tire hacia arriba y en línea recta de la lengüeta de extracción para desacoplar el módem de su conector en la placa base y desconecte el cable del módem.

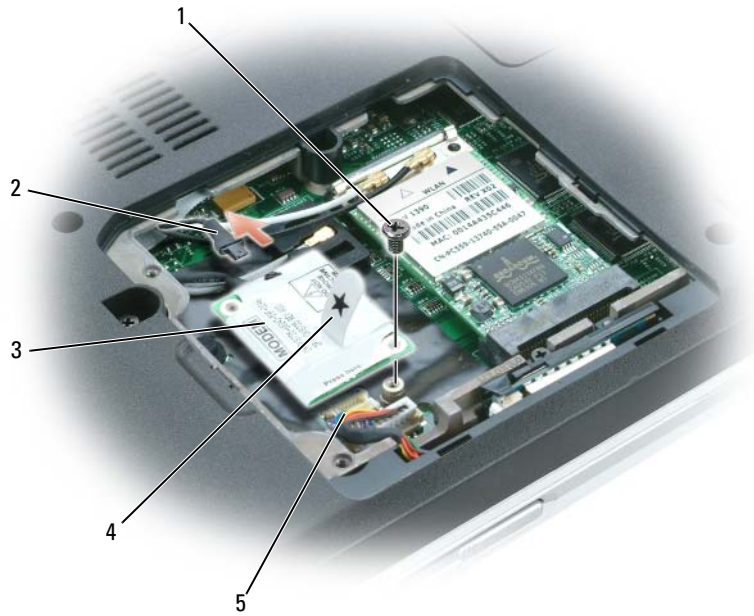

- | | | | | | |
|---|------------------|---|---------------------------|---|-------|
| 1 | Tornillo | 2 | Cable del módem | 3 | Módem |
| 4 | Lengüeta de tiro | 5 | Conector de la placa base | | |

4 Instale el módem de repuesto:

a Conecte el cable del módem al módem.

➔ AVISO: Los conectores tienen la forma adecuada para garantizar que la inserción es correcta. Si nota resistencia, compruebe los conectores y vuelva a alinear la tarjeta.

b Alinee el módem con los agujeros para los tornillos y presiónelo hasta que su conector encaje en la placa base.

c Vuelva a colocar el tornillo que sujeta el módem a la placa base.

5 Vuelva a colocar la cubierta del módem/minitarjeta/dispositivo inalámbrico.

Minitarjeta

Si ha pedido una minitarjeta con su ordenador, ya estará instalada en él.

⚠ PRECAUCIÓN: Antes de comenzar cualquiera de los procedimientos de esta sección, siga las instrucciones de seguridad que se encuentran en la *Guía de información del producto*.

- 1 Siga los procedimientos que se indican en el apartado “Antes de comenzar” en la página 113.
- 2 Si no hay ninguna minitarjeta instalada, vaya al paso 3. Si va a sustituir una minitarjeta, retire la tarjeta existente.
 - a Desconecte los cables de antena de la minitarjeta.



1 Cables de antena (2)

- b Retire la minitarjeta empujando los ganchos metálicos de fijación hacia la parte posterior del ordenador hasta que la tarjeta se eleve ligeramente.
- c Extraiga la minitarjeta de su conector.



1 Lengüetas metálicas de fijación (2) 2 Minitarjeta

- ➔ **AVISO:** Los conectores tienen diferentes colores para garantizar una inserción correcta. Si nota resistencia, compruebe los conectores y vuelva a alinear la tarjeta.
- 3 Instale la minitarjeta de repuesto:
- ➔ **AVISO:** Para evitar dañar la minitarjeta, asegúrese de que los cables de antena no estén debajo de la tarjeta cuando coloque la tarjeta en su sitio.
 - a Alinee la minitarjeta con el conector hasta formar un ángulo de 45 grados y, a continuación, presione la minitarjeta para insertarla en el conector de minitarjeta.
- ➔ **AVISO:** Para evitar dañar la minitarjeta, no coloque nunca cables debajo de la tarjeta.
 - b Conecte los cables de la antena a los conectores de la antena de la minitarjeta de modo que el color del cable coincida con el color del triángulo situado encima del conector. Conecte el cable principal de la antena (blanco) al conector de la antena con el triángulo blanco. Conecte el cable auxiliar de la antena (negro) al conector de la antena con el triángulo negro.
- 🔪 **NOTA:** Si el ordenador tiene un cable gris, conéctelo al conector con el triángulo gris, en caso de que la tarjeta disponga de uno.



1 Cables de antena (2)

Cubierta de las bisagras

Extracción de la cubierta de las bisagras

⚠ PRECAUCIÓN: Antes de comenzar cualquiera de los procedimientos de esta sección, siga las instrucciones de seguridad que se encuentran en la *Guía de información del producto*.

➡ AVISO: Para evitar descargas electrostáticas, toque tierra mediante el uso de una muñequera de conexión a tierra o toque periódicamente una superficie metálica no pintada (por ejemplo, un conector de la parte posterior del ordenador).

➡ AVISO: Para evitar que se dañe la placa base, debe retirar la batería principal antes de comenzar a trabajar dentro del ordenador.

➡ AVISO: La cubierta de las bisagras es frágil y se puede estropear si se ejerce mucha fuerza sobre ella. Tenga cuidado cuando extraiga la cubierta de las bisagras.

- 1 Siga los procedimientos del apartado “Antes de comenzar” en la página 113.
- 2 Extraiga la batería (consulte el apartado “Sustitución de la batería” en la página 43).
- 3 Extraiga los dos tornillos dentro del compartimento para baterías.



1 Tornillos (2)

4 Dé vuelta al ordenador con el lado derecho hacia arriba, y después abra totalmente la pantalla (180 grados) de modo que descansa sobre su superficie de trabajo.

➔ **AVISO:** Para evitar dañar la cubierta de la bisagra, no levante la cubierta de los dos lados a la vez.

5 Inserte una punta trazadora en la muesca para levantar la cubierta de la bisagra de la parte derecha.

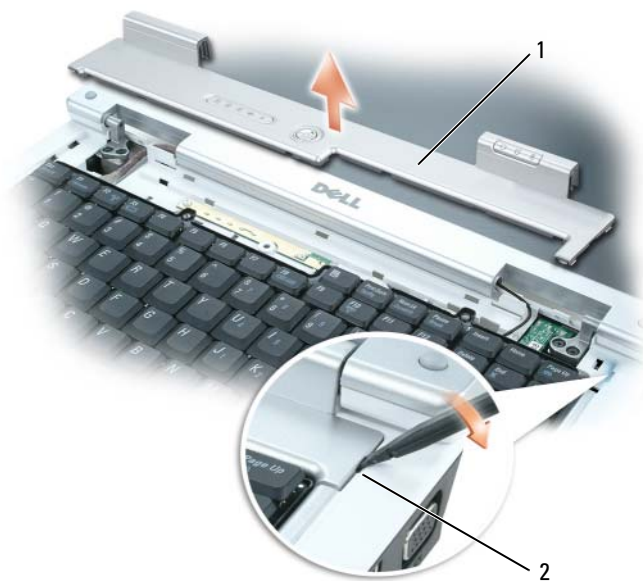

1 Cubierta con bisagras

2 Indentación

6 Afloje la cubierta de la bisagra, moviéndola de derecha a izquierda, y retírela.

Sustitución de la cubierta de las bisagras

- 1 Inserte el borde izquierdo de la cubierta en su lugar.
- 2 Presione de izquierda a derecha hasta que la cubierta ajuste en su lugar.
- 3 Cierre la pantalla y dé vuelta al ordenador hacia abajo.
- 4 Coloque nuevamente los dos tornillos en el compartimento para baterías.
- 5 Coloque de nuevo la batería (consulte el apartado “Sustitución de la batería” en la página 43).

Teclado

 **PRECAUCIÓN:** Antes de comenzar cualquiera de los procedimientos de esta sección, siga las instrucciones de seguridad que se encuentran en la *Guía de información del producto*.

 **AVISO:** Para evitar descargas electrostáticas, toque tierra mediante el uso de una muñequera de conexión a tierra o toque periódicamente una superficie metálica no pintada (por ejemplo, un conector de la parte posterior del ordenador).

 **AVISO:** Para evitar que se dañe la placa base, debe retirar la batería principal antes de comenzar a trabajar dentro del ordenador.

Extracción del teclado

- 1 Siga los procedimientos que se indican en el apartado “Antes de comenzar” en la página 113.
- 2 Extraiga la cubierta de la bisagra: Consulte el apartado “Cubierta de las bisagras” en la página 129.
-  **AVISO:** Las teclas del teclado son frágiles, se desencajan fácilmente y lleva mucho tiempo volver a colocarlas. Tenga cuidado cuando extraiga y manipule el teclado.
- 3 Levante el teclado y sosténgalo arriba y ligeramente hacia adelante para permitir el acceso al conector de teclado.
- 4 Libere la palanca del conector de la placa base para desconectar el cable del teclado de la placa base.



- 1 Teclado 2 Cable del teclado 3 Palanca del conector de la placa base
4 Lengüetas (6)

Sustitución del teclado

- ➔ **AVISO:** Para evitar raspar el descanso para las palmas al reemplazar el teclado, asegure las seis lengüetas a lo largo del borde frontal del teclado al descanso para las palmas y después asegure el teclado en su lugar.
- 1 Conecte el cable del teclado a la placa base.
- 2 Fije el cable del teclado con la palanca que hay en el conector de la placa base.
- 3 Coloque las seis lengüetas a lo largo del borde frontal del teclado en el descanso para palmas.

Tarjeta interna con tecnología inalámbrica Bluetooth®

- ⚠ **PRECAUCIÓN:** Antes de comenzar cualquiera de los procedimientos de esta sección, siga las instrucciones de seguridad que se encuentran en la *Guía de información del producto*.
- ➔ **AVISO:** Para evitar descargas electrostáticas, toque tierra mediante el uso de una muñequera de conexión a tierra o toque periódicamente una superficie metálica no pintada (por ejemplo, un conector de la parte posterior del ordenador).
- ➔ **AVISO:** Para evitar que se dañe la placa base, debe retirar la batería principal antes de comenzar a trabajar dentro del ordenador.

Si con el ordenador ha solicitado una tarjeta con tecnología inalámbrica Bluetooth, ya estará instalada.

- 1 Siga los procedimientos que se indican en el apartado “Antes de comenzar” en la página 113.
- 2 Afloje los tornillos cautivos de la cubierta del módem/minitarjeta/dispositivo inalámbrico y, a continuación, retire la cubierta.
- 3 Retire los tornillos que aseguran el soporte de la tarjeta.
- 4 Extraiga el soporte del compartimento de modo que pueda desconectar la tarjeta Bluetooth de su cable y retirarla del ordenador.
- 5 Para volver a colocar la tarjeta, conecte la tarjeta al cable.
- 6 Posteriormente, inserte la tarjeta en el soporte e inserte el soporte en el compartimento.
- 7 Coloque de nuevo el tornillo de fijación del soporte de la tarjeta en su lugar.

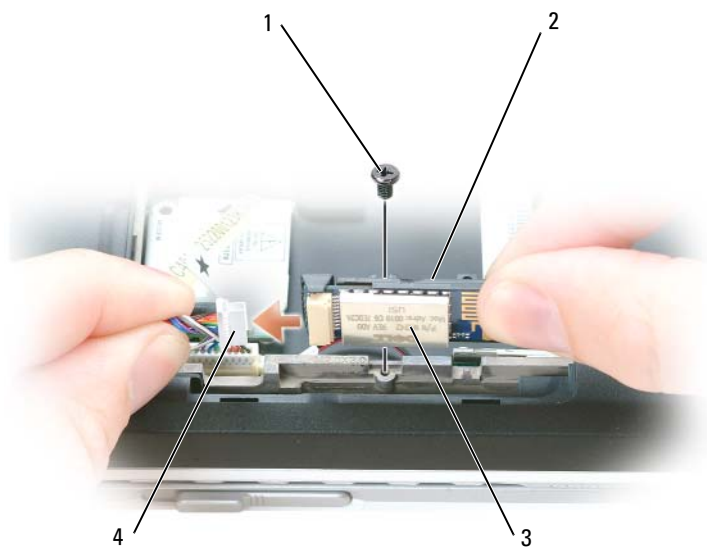

- | | | |
|-----------------------|-------------------------|-----------|
| 1 Tornillo | 2 Soporte de la tarjeta | 3 Tarjeta |
| 4 Conector de tarjeta | | |

Batería de celda del espesor de una moneda

Extracción de la batería de celda del espesor de una moneda

⚠ PRECAUCIÓN: Antes de realizar los siguientes procedimientos, lea las instrucciones de seguridad de la *Guía de información del producto*.

➡ AVISO: Para evitar descargas electrostáticas, utilice una muñequera de conexión a tierra o toque periódicamente una superficie metálica no pintada (por ejemplo el panel posterior) del ordenador.

➡ AVISO: Para evitar que se dañe la placa base, debe retirar la batería principal antes de comenzar a trabajar dentro del ordenador.

- 1 Siga los procedimientos que se indican en el apartado “Antes de comenzar” en la página 113.
- 2 Retire la cubierta de las bisagras (consulte la página 129).
- 3 Extraiga el teclado (consulte la página 131).
- 4 Use un punzón de plástico para levantar la batería hacia arriba y extraerla de la placa base.



1 Batería de celda del espesor de una moneda

Sustitución de la batería de celda del espesor de una moneda

Cuando vuelva a colocar la batería, insértela en el zócalo circular con la cara positiva hacia arriba y, a continuación, colóquela en su sitio.

Características de Dell™ QuickSet

 **NOTA:** Es posible que esta función no esté disponible en su ordenador.

Dell™ QuickSet le ofrece fácil acceso para configurar o ver los siguientes tipos de valores:

- Conectividad de red
- Administración de energía
- Pantalla
- Información del sistema

Dependiendo de lo que desee hacer en Dell™ QuickSet, podrá iniciarlo *haciendo clic, haciendo doble clic o haciendo clic con el botón derecho del ratón* en el icono de QuickSet  en la barra de tareas de Microsoft® Windows®. La barra de tareas se encuentra en la esquina inferior derecha de la pantalla. Para obtener más información acerca de QuickSet, haga clic con el botón derecho del ratón en el icono de QuickSet y seleccione **Help** (Ayuda).

Viajes con el ordenador

Identificación del ordenador

- Adhiera su tarjeta de visita o cualquier otra etiqueta con su nombre al ordenador.
- Anote la etiqueta de servicio y guárdela en un lugar seguro, alejado del ordenador o del maletín de transporte.
- Utilice la Etiqueta de servicio para informar de una pérdida o robo a la policía y a Dell.
- Cree un archivo en el escritorio de Microsoft® Windows® que se llame **Datos_personales**. Escriba sus datos personales (nombre, dirección y número de teléfono) en este archivo.
- Póngase en contacto con la compañía de su tarjeta de crédito para preguntar si ésta ofrece etiquetas de identificación codificadas.

Embalaje del ordenador

- Extraiga los dispositivos externos conectados al ordenador y guárdelos en un lugar seguro. Desconecte todos los cables de las tarjetas PC y extraiga las tarjetas PC extendidas (“Uso de tarjetas ExpressCard” en la página 67).
 - Para que el ordenador pese lo menos posible, sustituya los dispositivos instalados en el compartimento para módulos por el módulo Dell TravelLite™.
 - Cargue totalmente la batería principal y las baterías de reserva que vaya a llevar consigo.
 - Apague el ordenador.
 - Desconecte el adaptador de CA.
- ➔ **AVISO:** Cuando se cierra la pantalla, los objetos extra que se encuentren en el teclado o el reposamanos pueden dañarla.
- Retire del teclado y del reposamanos cualquier objeto extraño, como pueden ser clips sujetapapeles, lápices u hojas de papel, y cierre la pantalla.
 - Utilice el maletín de transporte opcional de Dell™ para poder viajar con el ordenador y sus accesorios de manera segura.
 - Evite embalar el ordenador con objetos como espuma de afeitar, colonias, perfumes o comida.
- ➔ **AVISO:** Si el ordenador ha estado expuesto a temperaturas extremas, deje que vuelva a la temperatura ambiente durante aproximadamente una hora antes de encenderlo.

- Proteja el ordenador, las baterías o el disco duro de situaciones que pudieran dañarlo, como temperaturas extremas o la exposición a la luz solar directa o a suciedad, polvo o líquidos.
- Embale el ordenador de manera que no se deslice por el maletero o la bodega del coche.

Sugerencias de viaje

➡ **AVISO:** No mueva el ordenador mientras usa la unidad óptica para evitar la pérdida de datos.

➡ **AVISO:** No facture el ordenador como equipaje.

- Tenga en cuenta la posibilidad de desactivar la actividad inalámbrica del ordenador para que el tiempo de funcionamiento de la batería sea el máximo posible. Para desactivar la actividad inalámbrica, presione <Fn><F2>.
- Tenga en cuenta la posibilidad de modificar las opciones de administración de energía (consulte el apartado “Configuración de los valores de la administración de energía” en la página 43) para lograr que el tiempo de funcionamiento de la batería sea el máximo posible.
- Si va a viajar a otros países, lleve consigo el comprobante de propiedad—o la documentación que acredite su derecho a utilizar el ordenador en caso de que pertenezca a su empresa—para facilitar su paso por la aduana. Investigue sobre los reglamentos de aduanas de los países que piense visitar y considere la adquisición de un carné internacional (también conocido como *pasaporte para mercancías*) por medio de su gobierno.
- Averigüe qué tipo de tomas de alimentación eléctricas se usan en los países que va a visitar y adquiera los adaptadores adecuados.
- Póngase en contacto con la compañía de su tarjeta de crédito para obtener información sobre el tipo de asistencia en viajes que ésta ofrece a los usuarios de ordenadores portátiles en casos de emergencia.

Viajes en avión

➡ **AVISO:** No pase el ordenador por el detector de metales. Páselo por una máquina de rayos X o pida que lo inspeccionen manualmente.

- Asegúrese de tener una batería cargada disponible por si tiene que encender el ordenador.
- Antes de entrar en el avión, compruebe si el uso de ordenadores está permitido. Algunas líneas aéreas prohíben el uso de aparatos electrónicos durante el vuelo. Todas las líneas aéreas prohíben el uso de aparatos electrónicos al despegar y al aterrizar.

Cómo ponerse en contacto con Dell

Para comunicarse electrónicamente con Dell, puede acceder a los siguientes sitios web:

- www.dell.com
- support.dell.com (asistencia técnica)

Para localizar algunas direcciones web específicas de su país, busque la correspondiente sección del país en la tabla siguiente.

 **NOTA:** Los números de teléfono gratuitos son para uso dentro del país para el que aparecen.

 **NOTA:** En algunos países, la asistencia técnica específica para ordenadores portátiles Dell XPS está disponible en un número telefónico adicional al mostrado para los países participantes. Si no aparece un número telefónico específico para ordenadores portátiles XPS en la lista, comuníquese con Dell mediante el número telefónico de asistencia técnica que aparece en la lista y su llamada será transferida al área correspondiente.

Cuando necesite ponerse en contacto con Dell, utilice los códigos, números de teléfono y direcciones electrónicas que se incluyen en la tabla siguiente. Si necesita asistencia para determinar cuáles códigos debe utilizar, póngase en contacto con un(a) operador(a) local o internacional.

 **NOTA:** La información de contacto proporcionada se consideró correcta en el momento en que este documento se mandó a imprimir y está sujeta a cambio.

País (Ciudad) Código del país Código de acceso internacional Código de la ciudad	Nombre del departamento o área de servicio, sitio web y dirección de correo electrónico	Códigos de área, números locales y números de teléfono gratuitos
Alemania (Frankfurt)	Sitio Web: support.euro.dell.com	
Código de acceso internacional: 00	Correo electrónico: tech_support_central_europe@dell.com	
Código del país: 49	Asistencia técnica para XPS	069 9792-7222
Código de la ciudad: 69	Asistencia técnica para todos los demás ordenadores Dell	069 9792-7200
	Atención al cliente para particulares y pequeñas empresas	0180-5-224400
	Atención al cliente de segmento global	069 9792-7320
	Atención a clientes de cuentas preferentes	069 9792-7320
	Atención a clientes de cuentas grandes	069 9792-7320
	Atención a clientes de cuentas públicas	069 9792-7320
	Conmutador	069 9792-7000

País (Ciudad) Código del país Código de acceso internacional Código de la ciudad	Nombre del departamento o área de servicio, sitio web y dirección de correo electrónico	Códigos de área, números locales y números de teléfono gratuitos
Anguilla	Sitio Web: www.dell.com.ai Correo electrónico: la-techsupport@dell.com Asistencia general	gratuito: 800-335-0031
Antigua y Barbuda	Sitio Web: www.dell.com.ag Correo electrónico: la-techsupport@dell.com Asistencia general	1-800-805-5924
Antillas Holandesas	Correo electrónico: la-techsupport@dell.com Asistencia general	001-800-882-1519
Argentina (Buenos Aires) Código de acceso internacional: 00 Código del país: 54 Código de la ciudad: 11	Sitio Web: www.dell.com.ar Correo electrónico: la-techsupport@dell.com Correo electrónico para ordenadores portátiles y de sobremesa: la-techsupport@dell.com Correo electrónico para servidores y productos de almacenamiento EMC® (Compatibilidad electromagnética): la_enterprise@dell.com Atención al cliente Asistencia técnica Servicios de Asistencia técnica Ventas	gratuito: 0-800-444-0730 gratuito: 0-800-444-0733 gratuito: 0-800-444-0724 0-810-444-3355
Aruba	Sitio Web: www.dell.com.aw Correo electrónico: la-techsupport@dell.com Asistencia general	gratuito: 800-1578
Australia (Sydney) Código de acceso internacional: 0011 Código del país: 61 Código de la ciudad: 2	Sitio Web: support.ap.dell.com Correo electrónico: support.ap.dell.com/contactus Asistencia general	13DELL-133355

País (Ciudad) Código del país Código de acceso internacional Código de la ciudad	Nombre del departamento o área de servicio, sitio web y dirección de correo electrónico	Códigos de área, números locales y números de teléfono gratuitos
Austria (Viena)	Sitio Web: support.euro.dell.com	
Código de acceso internacional: 900	Correo electrónico: tech_support_central_europe@dell.com	
Código del país: 43	Ventas a particulares y pequeñas empresas	0820 240 530 00
Código de la ciudad: 1	Fax de ventas a particulares y pequeñas empresas	0820 240 530 49
	Atención al cliente para particulares y pequeñas empresas	0820 240 530 14
	Atención a clientes con cuentas preferentes y de empresas	0820 240 530 16
	Asistencia para XPS	0820 240 530 81
	Asistencia técnica para particulares y pequeñas empresas para el resto de los ordenadores Dell	0820 240 530 17
	Asistencia técnica a cuentas preferentes y de empresas	0820 240 530 17
	Conmutador	0820 240 530 00
Bahamas	Sitio Web: www.dell.com.bs Correo electrónico: la-techsupport@dell.com Asistencia general	gratuito: 1-866-278-6818
Barbados	Sitio Web: www.dell.com/bb Correo electrónico: la-techsupport@dell.com Asistencia general	1-800-534-3142
Bélgica (Bruselas)	Sitio Web: support.euro.dell.com	
Código de acceso internacional: 00	Asistencia técnica para XPS	02 481 92 96
	Asistencia técnica para todos los demás ordenadores Dell	02 481 92 88
Código del país: 32	Fax para obtener asistencia técnica	02 481 92 95
Código de la ciudad: 2	Atención al cliente	02 713 15 65
	Ventas corporativas	02 481 91 00
	Fax	02 481 92 99
	Conmutador	02 481 91 00
Bermuda	Sitio Web: www.dell.com/bm Correo electrónico: la-techsupport@dell.com Asistencia general	1-877-890-0751
Bolivia	Sitio Web: www.dell.com/bo Correo electrónico: la-techsupport@dell.com Asistencia general	gratuito: 800-10-0238

País (Ciudad) Código del país Código de acceso internacional Código de la ciudad	Nombre del departamento o área de servicio, sitio web y dirección de correo electrónico	Códigos de área, números locales y números de teléfono gratuitos
Brasil	Sitio Web: www.dell.com/br	
Código de acceso internacional: 00	Correo electrónico: la-techsupport@dell.com	
Código del país: 55	Asistencia al cliente, asistencia técnica	0800 90 3355
Código de la ciudad: 51	Fax para obtener asistencia técnica	51 3481 5470
	Fax de atención al cliente	51 3481 5480
	Ventas	0800 90 3390
Brunei	Asistencia técnica (Penang, Malasia)	604 633 4966
Código del país: 673	Atención al cliente (Penang, Malasia)	604 633 4888
	Transacciones de venta (Penang, Malasia)	604 633 4955
Canadá (North York, Ontario)	Estado de los pedidos en línea: www.dell.ca/ostatus	
Código de acceso internacional: 011	AutoTech (Asistencia técnica automática para hardware y garantía)	gratuito: 1-800-247-9362
	Servicio al cliente (Ventas a particulares/pequeñas empresas)	gratuito: 1-800-847-4096
	Servicio al cliente (empresas medianas y grandes, gobierno)	gratuito: 1-800-326-9463
	Servicio al cliente (impresoras, proyectores, televisores, dispositivos de bolsillo, jukebox digitales y dispositivos inalámbricos)	gratuito: 1-800-847-4096
	Asistencia técnica a la garantía del hardware (Ventas a particulares/pequeña empresa)	gratuito: 1-800-906-3355
	Asistencia técnica a la garantía del hardware (empresas medianas y grandes, gobierno)	gratuito: 1-800-387-5757
	Asistencia técnica a la garantía del hardware (impresoras, proyectores, televisores, dispositivos de bolsillo, jukebox digitales y dispositivos inalámbricos)	1-877-335-5767
	Ventas (Ventas a particulares/pequeñas empresas)	gratuito: 1-800-387-5752
	Ventas (empresas medianas y grandes, gobierno)	gratuito: 1-800-387-5755
	Ventas de repuestos y por extensión de servicio	1866 440 3355
Chile (Santiago)	Sitio Web: www.dell.com/cl	
Código del país: 56	Correo electrónico: la-techsupport@dell.com	
Código de la ciudad: 2	Ventas y servicio al cliente	gratuito: 1230-020-4823

País (Ciudad) Código del país Código de acceso internacional Código de la ciudad	Nombre del departamento o área de servicio, sitio web y dirección de correo electrónico	Códigos de área, números locales y números de teléfono gratuitos
China (Xiamén) Código del país: 86 Código de la ciudad: 592	Sitio web de asistencia técnica: support.dell.com.cn Correo electrónico de asistencia técnica: cn_support@dell.com Correo electrónico de atención al cliente: customer_cn@dell.com Fax para obtener asistencia técnica Soporte técnico (Dell™ Dimension™ e Inspiron) Asistencia técnica (Optiplex™, Latitude™ y Dell Precision™) Asistencia técnica (servidores y almacenamiento) Asistencia técnica (proyectores, PDA, conmutadores, enrutadores y otros) Asistencia técnica (impresoras) Atención al cliente Fax de atención al cliente Particulares y pequeñas empresas División de cuentas preferentes Grandes cuentas corporativas GCP Grandes cuentas corporativas - Cuentas principales Grandes cuentas corporativas - Norte Grandes cuentas corporativas - Norte - Gobierno y educación Grandes cuentas corporativas - Este Grandes cuentas corporativas - Este - Gobierno y educación Grandes cuentas corporativas - Equipo de cola Grandes cuentas corporativas - Sur Grandes cuentas corporativas - Oeste Grandes cuentas corporativas - Recambios	592 818 1350 gratuito: 800 858 2968 gratuito: 800 858 0950 gratuito: 800 858 0960 gratuito: 800 858 2920 gratuito: 800 858 2311 gratuito: 800 858 2060 592 818 1308 gratuito: 800 858 2222 gratuito: 800 858 2557 gratuito: 800 858 2055 gratuito: 800 858 2628 gratuito: 800 858 2999 gratuito: 800 858 2955 gratuito: 800 858 2020 gratuito: 800 858 2669 gratuito: 800 858 2572 gratuito: 800 858 2355 gratuito: 800 858 2811 gratuito: 800 858 2621
Colombia	Sitio Web: www.dell.com/cl Correo electrónico: la-techsupport@dell.com Asistencia general	01-800-915-4755

País (Ciudad) Código del país Código de acceso internacional Código de la ciudad	Nombre del departamento o área de servicio, sitio web y dirección de correo electrónico	Códigos de área, números locales y números de teléfono gratuitos
Corea (Seúl) Código de acceso internacional: 001 Código del país: 82 Código de la ciudad: 2	Correo electrónico: krsupport@dell.com Asistencia técnica Asistencia técnica (Dimension, PDA, electrónicos y accesorios) Ventas Fax Conmutador	gratuito: 080-200-3800 gratuito: 080-200-3801 gratuito: 080-200-3600 2194-6202 2194-6000
Costa Rica	Sitio Web: www.dell.com/cr Correo electrónico: la-techsupport@dell.com Asistencia general	0800-012-0231
Dinamarca (Copenhague) Código de acceso internacional: 00 Código del país: 45	Sitio Web: support.euro.dell.com Asistencia técnica para XPS Asistencia técnica para todos los demás ordenadores Dell Atención al cliente (relacional) Atención al cliente para particulares y pequeñas empresas Central telefónica (relacional) Fax de la central telefónica (relacional) Central telefónica (pequeñas empresas y particulares) Fax de la central telefónica (particulares y pequeñas empresas)	7010 0074 7023 0182 7023 0184 3287 5505 3287 1200 3287 1201 3287 5000 3287 5001
Dominica	Sitio Web: www.dell.com/dm Correo electrónico: la-techsupport@dell.com Asistencia general	gratuito: 1-866-278-6821
Ecuador	Sitio Web: www.dell.com/ec Correo electrónico: la-techsupport@dell.com Asistencia general (para llamadas desde Quito) Asistencia general (para llamadas desde Guayaquil)	gratuito: 999-119-877-655-3355 gratuito: 1800-999-119-877-655-3355

País (Ciudad) Código del país Código de acceso internacional Código de la ciudad	Nombre del departamento o área de servicio, sitio web y dirección de correo electrónico	Códigos de área, números locales y números de teléfono gratuitos
EE.UU. (Austin, Texas)	Servicio automatizado del estado de los pedidos	gratuito: 1-800-433-9014
Código de acceso internacional: 011	AutoTech (ordenadores portátiles y ordenadores de sobremesa)	gratuito: 1-800-247-9362
Código del país: 1	Asistencia técnica para la garantía y el hardware (Televisores Dell, impresoras y proyectores) para clientes establecidos.	gratuito: 1-877-459-7298
	Asistencia técnica a XPS para clientes de las Américas	gratuito: 1-800-232-8544
	Asistencia técnica a clientes (Hogares y oficinas domésticas) para todos los demás productos Dell	gratuito: 1-800-624-9896
	Servicio al cliente	gratuito: 1-800-624-9897
	Clientes del Programa de Compras para Empleados (EPP)	gratuito: 1-800-695-8133
	Sitio web de los servicios financieros: www.dellfinancialservices.com	
	Servicios financieros (arrendamientos/préstamos)	gratuito: 1-877-577-3355
	Servicios financieros (Cuentas preferentes de Dell [DPA])	gratuito: 1-800-283-2210
	Empresa	
	Servicio al cliente y asistencia técnica	gratuito: 1-800-456-3355
	Clientes del Programa de Compras para Empleados (EPP)	gratuito: 1-800-695-8133
	Asistencia técnica para impresoras, proyectores, PDA y reproductores MP3	gratuito: 1-877-459-7298
	Público (instituciones gubernamentales, educativas y sanitarias)	
	Servicio al cliente y asistencia técnica	gratuito: 1-800-456-3355
	Clientes del Programa de Compras para Empleados (EPP)	gratuito: 1-800-695-8133
	Ventas Dell	gratuito: 1-800-289-3355
		o gratuito: 1-800-879-3355
	Dell Outlet Store (ordenadores Dell renovados)	gratuito: 1-888-798-7561
	Ventas de software y periféricos	gratuito: 1-800-671-3355
	Ventas de repuestos	gratuito: 1-800-357-3355
	Ventas de garantía y servicio ampliado	gratuito: 1-800-247-4618
	Fax	gratuito: 1-800-727-8320
	Servicios de Dell para personas con problemas de audición o de habla	gratuito: 1-877-DELLTTY (1-877-335-5889)

País (Ciudad) Código del país Código de acceso internacional Código de la ciudad	Nombre del departamento o área de servicio, sitio web y dirección de correo electrónico	Códigos de área, números locales y números de teléfono gratuitos
El Salvador	Sitio Web: www.dell.com/ec Correo electrónico: la-techsupport@dell.com Asistencia general	800-6132
Eslovaquia (Praga) Código de acceso internacional: 00 Código del país: 421	Sitio Web: support.euro.dell.com Correo electrónico: czech_dell@dell.com Asistencia técnica Atención al cliente Fax Fax de asistencia técnica Central telefónica (ventas)	02 5441 5727 420 22537 2707 02 5441 8328 02 5441 8328 02 5441 7585
España (Madrid) Código de acceso internacional: 00 Código del país: 34 Código de la ciudad: 91	Sitio Web: support.euro.dell.com Particulares y pequeñas empresas Asistencia técnica Atención al cliente Ventas Conmutador Fax Asistencia Asistencia técnica Atención al cliente Conmutador Fax	902 100 130 902 118 540 902 118 541 902 118 541 902 118 539 902 100 130 902 115 236 91 722 92 00 91 722 95 83
Finlandia (Helsinki) Código de acceso internacional: 990 Código del país: 358 Código de la ciudad: 9	Sitio Web: support.euro.dell.com Correo electrónico: fi_support@dell.com Asistencia técnica Atención al cliente Conmutador Ventas por debajo de 500 empleados Fax Ventas por encima de 500 empleados Fax	0207 533 555 0207 533 538 0207 533 533 0207 533 540 0207 533 530 0207 533 533 0207 533 530

País (Ciudad) Código del país Código de acceso internacional Código de la ciudad	Nombre del departamento o área de servicio, sitio web y dirección de correo electrónico	Códigos de área, números locales y números de teléfono gratuitos
Francia (París) (Montpellier)	Sitio Web: support.euro.dell.com	
Código de acceso internacional: 00	Particulares y pequeñas empresas Asistencia técnica para XPS	0825 387 129
Código del país: 33	Asistencia técnica para todos los demás ordenadores Dell	0825 387 270
Códigos de ciudad: (1) (4)	Atención al cliente	0825 823 833
	Conmutador	0825 004 700
	Central telefónica (llamadas desde fuera de Francia)	04 99 75 40 00
	Ventas	0825 004 700
	Fax	0825 004 701
	Fax (llamadas desde fuera de Francia)	0499754001
	Empresa	
	Asistencia técnica	0825 004 719
	Atención al cliente	0825 338 339
	Conmutador	01 55 94 71 00
	Ventas	01 55 94 71 00
	Fax	01 55 94 71 01
Granada	Correo electrónico: la-techsupport@dell.com Asistencia general	gratuito: 1-866-540-3355
Grecia	Sitio Web: support.euro.dell.com	
Código de acceso internacional: 00	Asistencia técnica	00800-44 14 95 18
	Asistencia técnica Gold Service	00800-44 14 00 83
Código del país: 30	Conmutador	2108129810
	Central telefónica para Gold Service	2108129811
	Ventas	2108129800
	Fax	2108129812
Guatemala	Correo electrónico: la-techsupport@dell.com Asistencia general	1-800-999-0136
Guayana	Correo electrónico: la-techsupport@dell.com Asistencia general	gratuito: 1-877-270-4609

País (Ciudad) Código del país Código de acceso internacional Código de la ciudad	Nombre del departamento o área de servicio, sitio web y dirección de correo electrónico	Códigos de área, números locales y números de teléfono gratuitos
Hong Kong	Sitio Web: support.ap.dell.com	
Código de acceso internacional: 001	Correo electrónico de asistencia técnica: HK_support@Dell.com	
Código del país: 852	Asistencia técnica (Dimension e Inspiron)	2969 3188
	Asistencia técnica (OptiPlex, Latitude y Dell Precision)	2969 3191
	Asistencia técnica (PowerApp™, PowerEdge™, PowerConnect™ y PowerVault™)	2969 3196
	Atención al cliente	3416 0910
	Cuentas corporativas grandes	3416 0907
	Programas globales para clientes	3416 0908
	División de la mediana empresa	3416 0912
	División de la pequeña empresa y la particular	2969 3105
India	Correo electrónico: india_support_desktop@dell.com india_support_notebook@dell.com india_support_Server@dell.com	
	Asistencia técnica	1600338045 y 1600448046
	Ventas (Grandes cuentas corporativas)	1600 33 8044
	Ventas (Particulares y Pequeña empresa)	1600 33 8046

País (Ciudad) Código del país Código de acceso internacional Código de la ciudad	Nombre del departamento o área de servicio, sitio web y dirección de correo electrónico	Códigos de área, números locales y números de teléfono gratuitos
Irlanda (Cherrywood)	Sitio Web: support.euro.dell.com	
Código de acceso internacional: 00	Correo electrónico: dell_direct_support@dell.com	
Código del país: 353	Ventas	
Código de la ciudad: 1	Ventas de Irlanda	01 204 4444
	Tiendas Dell	1850 200 778
	HelpDesk para pedidos en línea	1850 200 778
	Atención al cliente	
	Atención a clientes particulares	01 204 4014
	Atención a clientes de empresas pequeñas	01 204 4014
	Atención a clientes de empresas	1850 200 982
	Asistencia técnica	
	Asistencia técnica sólo para ordenadores XPS	1850 200 722
	Asistencia técnica para todos los demás ordenadores Dell	1850 543 543
	General	
	Fax/Fax de ventas	01 204 0103
	Conmutador	01 204 4444
	Atención al cliente del Reino Unido (Número de llamada sólo para el Reino Unido)	0870 906 0010
	Atención al cliente en el Reino Unido (sólo para llamadas dentro del Reino Unido)	0870 907 4499
	Ventas del Reino Unido (Número de llamada sólo para el Reino Unido)	0870 907 4000
Islas Caimán	Correo electrónico: la-techsupport@dell.com	
	Asistencia general	1-877-262-5415
Islas Turks y Caicos	Sitio Web: www.dell.com/tc	
	Correo electrónico: la-techsupport@dell.com	
	Asistencia general	gratuito: 1-877-441-4735
Islas Vírgenes Americanas	Correo electrónico: la-techsupport@dell.com	
	Asistencia general	1-877-702-4288
Islas Vírgenes Británicas	Asistencia general	gratuito: 1-866-278-6820

País (Ciudad) Código del país Código de acceso internacional Código de la ciudad	Nombre del departamento o área de servicio, sitio web y dirección de correo electrónico	Códigos de área, números locales y números de teléfono gratuitos
Italia (Milán)	Sitio Web: support.euro.dell.com	
Código de acceso internacional: 00	Particulares y pequeñas empresas	
	Asistencia técnica	02 577 826 90
Código del país: 39	Atención al cliente	02 696 821 14
Código de la ciudad: 02	Fax	02 696 821 13
	Conmutador	02 696 821 12
	Asistencia	
	Asistencia técnica	02 577 826 90
	Atención al cliente	02 577 825 55
	Fax	02 575 035 30
	Conmutador	02 577 821
Jamaica	Correo electrónico: la-techsupport@dell.com	
	Asistencia general (sólo para llamar desde Jamaica)	1-800-440-9205

País (Ciudad) Código del país Código de acceso internacional Código de la ciudad	Nombre del departamento o área de servicio, sitio web y dirección de correo electrónico	Códigos de área, números locales y números de teléfono gratuitos
Japón (Kawasaki)	Sitio Web: support.jp.dell.com	
Código de acceso internacional: 001	Asistencia técnica (servidores)	gratuito: 0120-198-498
	Asistencia técnica fuera de Japón (servidores)	81-44-556-4162
Código del país: 81	Asistencia técnica (Dimension e Inspiron)	gratuito: 0120-198-226
Código de la ciudad: 44	Asistencia técnica fuera de Japón (Dimension e Inspiron)	81-44-520-1435
	Asistencia técnica (Dell Precision, OptiPlex y Latitude)	gratuito: 0120-198-433
	Asistencia técnica fuera de Japón (Dell Precision, OptiPlex y Latitude)	81-44-556-3894
	Asistencia técnica (PDA, proyectores, impresoras, enrutadores)	gratuito: 0120-981-690
	Asistencia técnica fuera de Japón (PDA, proyectores, impresoras, enrutadores)	81-44-556-3468
	Servicio Faxbox	044-556-3490
	Servicio sobre el estado de pedidos automatizado 24 horas al día	044-556-3801
	Atención al cliente	044-556-4240
	División de Ventas Comerciales (hasta 400 empleados)	044-556-1465
	Ventas de División de Cuentas Preferentes (más de 400 empleados)	044-556-3433
	Ventas públicas (agencias gubernamentales, instituciones educativas e instituciones de salud)	044-556-5963
	Segmento global de Japón	044-556-3469
	Usuario individual	044-556-1760
	Conmutador	044-556-4300
Latinoamérica	Asistencia técnica al cliente (Austin, Texas, EE.UU.)	512 728-4093
	Servicio al cliente (Austin, Texas, EE.UU.)	512 728-3619
	Fax (soporte técnico y servicio al cliente) (Austin, Texas, EE.UU.)	512 728-3883
	Ventas (Austin, Texas, EE.UU.)	512 728-4397
	Fax de ventas (Austin, Texas, EE.UU.)	512 728-4600
		ó 512 728-3772

País (Ciudad) Código del país Código de acceso internacional Código de la ciudad	Nombre del departamento o área de servicio, sitio web y dirección de correo electrónico	Códigos de área, números locales y números de teléfono gratuitos
Luxemburgo	Sitio Web: support.euro.dell.com	
Código de acceso internacional: 00	Asistencia técnica	342 08 08 075
Código del país: 352	Ventas a particulares y pequeñas empresas	+32 (0)2 713 15 96
	Ventas corporativas	26 25 77 81
	Atención al cliente	+32 (0)2 481 91 19
	Fax	26 25 77 82
Macao	Asistencia técnica	gratuito: 0800 105
Código del país: 853	Servicio al cliente (Xiamén, China)	34 160 910
	Ventas de transacción (Xiamén, China)	29 693 115
Malasia (Penang)	Sitio Web: support.ap.dell.com	
Código de acceso internacional: 00	Asistencia técnica (Dell Precision, OptiPlex y Latitude)	gratuito: 1 800 880 193
Código del país: 60	Asistencia técnica (Dimension, Inspiron, y componentes electrónicos y accesorios)	gratuito: 1 800 881 306
Código de la ciudad: 4	Asistencia técnica (PowerApp, PowerEdge, PowerConnect y PowerVault)	gratuito: 1 800 881 386
	Atención al cliente	gratuito: 1 800 881 306 (opción 6)
	Transacciones de ventas	gratuito: 1 800 888 202
	Ventas corporativas	gratuito: 1 800 888 213
México	Correo electrónico: la-techsupport@dell.com	
Código de acceso internacional: 00	Asistencia técnica al cliente	001-877-384-8979
Código del país: 52	Ventas	ó 001-877-269-3383 50-81-8800
	Servicio al cliente	ó 01-800-888-3355 001-877-384-8979
	Central	ó 001-877-269-3383 50-81-8800
		ó 01-800-888-3355
Montserrat	Correo electrónico: la-techsupport@dell.com	
	Asistencia general	gratuito: 1-866-278-6822
Nicaragua	Correo electrónico: la-techsupport@dell.com	
	Asistencia general	001-800-220-1377

País (Ciudad) Código del país Código de acceso internacional Código de la ciudad	Nombre del departamento o área de servicio, sitio web y dirección de correo electrónico	Códigos de área, números locales y números de teléfono gratuitos
Noruega (Lysaker)	Sitio Web: support.euro.dell.com	
Código de acceso internacional: 00	Asistencia técnica para XPS	815 35 043
	Soporte Técnico para todos los demás productos Dell	671 16882
Código del país: 47	Asistencia de relaciones al cliente	671 17575
	Atención al cliente para particulares y pequeñas empresas	23162298
	Conmutador	671 16800
	Conmutador de fax	671 16865
Nueva Zelanda	Sitio Web: support.ap.dell.com	
Código de acceso internacional: 00	Correo electrónico: support.ap.dell.com/contactus	
	Asistencia general	0800 441 567
Código del país: 64		
Países bajos (Amsterdam)	Sitio Web: support.euro.dell.com	
Código de acceso internacional: 00	Asistencia técnica para XPS	020 674 45 94
	Asistencia técnica para todos los demás ordenadores Dell	020 674 45 00
Código del país: 31	Fax para obtener asistencia técnica	020 674 47 66
Código de la ciudad: 20	Atención al cliente para particulares y pequeñas empresas	020 674 42 00
	Asistencia de relaciones al cliente	020 674 43 25
	Ventas a particulares y pequeñas empresas	020 674 55 00
	Ventas relacionales	020 674 50 00
	Fax para ventas a particulares y pequeñas empresas	020 674 47 75
	Fax de ventas relacionales	020 674 47 50
	Conmutador	020 674 50 00
	Fax de la central telefónica	020 674 47 50
Países del sureste asiático y del Pacífico	Asistencia técnica, servicio y ventas al cliente (Penang, Malasia)	604 633 4810
Panamá	Correo electrónico: la-techsupport@dell.com	
	Asistencia general	011-800-507-1264
Perú	Correo electrónico: la-techsupport@dell.com	
	Asistencia general	0800-50-669

País (Ciudad) Código del país Código de acceso internacional Código de la ciudad	Nombre del departamento o área de servicio, sitio web y dirección de correo electrónico	Códigos de área, números locales y números de teléfono gratuitos
Polonia (Varsovia)	Sitio Web: support.euro.dell.com	
Código de acceso internacional: 011	Correo electrónico: pl_support_tech@dell.com	
Código del país: 48	Teléfono de servicio al cliente	57 95 700
Código de la ciudad: 22	Atención al cliente	57 95 999
	Ventas	57 95 999
	Fax de servicio al cliente	57 95 806
	Fax con recepción en oficina	57 95 998
	Conmutador	57 95 999
Portugal	Sitio Web: support.euro.dell.com	
Código de acceso internacional: 00	Asistencia técnica	707200149
Código del país: 351	Atención al cliente	800 300413
	Ventas	800 300 410, 800 300 411, 800 300 412 o 21 422 07 10
	Fax	21 424 01 12
Puerto Rico	Correo electrónico: la-techsupport@dell.com	
	Asistencia general	1-877-537-3355

País (Ciudad) Código del país Código de acceso internacional Código de la ciudad	Nombre del departamento o área de servicio, sitio web y dirección de correo electrónico	Códigos de área, números locales y números de teléfono gratuitos
Reino Unido (Bracknell)	Sitio Web: support.euro.dell.com	
Código de acceso internacional: 00	Correo electrónico: dell_direct_support@dell.com	
Código del país: 44	Sitio web de atención al cliente: support.euro.dell.com/uk/en/ECare/form/home.asp	
Código de la ciudad: 1344	Ventas	
	Ventas a particulares y pequeñas empresas	0870 907 4000
	Ventas a sectores corporativos/públicos	01344 860 456
	Atención al cliente	
	Atención a clientes particulares y empresas pequeñas	0870 906 0010
	Atención a clientes de empresas	01344 373 185
	Atención a clientes con cuentas preferentes (500–5.000 empleados)	0870 906 0010
	Atención a clientes de cuentas globales	01344 373 186
	Atención a clientes de gobiernos centrales	01344 373 193
	Atención al cliente para el gobierno local y la educación	01344 373 199
	Atención al cliente para la salud	01344 373 194
	Asistencia técnica	
	Asistencia técnica sólo para ordenadores XPS	0870 366 4180
	Asistencia técnica (Cuentas corporativas/preferentes/PAD [1000+ empleados])	0870 908 0500
	Asistencia técnica para todos los demás productos Dell	0870 353 0800
	General	
	Fax para particulares y pequeñas empresas	0870 907 4006
República checa (Praga)	Sitio Web: support.euro.dell.com	
Código de acceso internacional: 00	Correo electrónico: czech_dell@dell.com	
Código del país: 420	Asistencia técnica	22537 2727
	Atención al cliente	22537 2707
	Fax	22537 2714
	Fax para obtener asistencia técnica	22537 2728
	Conmutador	22537 2711
República Dominicana	Sitio Web: www.dell.com/do	
	Correo electrónico: la-techsupport@dell.com	
	Asistencia general	1-800-156-1588

País (Ciudad) Código del país Código de acceso internacional Código de la ciudad	Nombre del departamento o área de servicio, sitio web y dirección de correo electrónico	Códigos de área, números locales y números de teléfono gratuitos
Singapur (Singapur) Código de acceso internacional: 005 Código del país: 65	NOTA: A los números de teléfono de esta sección se les debe llamar desde dentro de Singapur o Malasia solamente. Sitio Web: support.ap.dell.com Asistencia técnica (Dimension, Inspiron, y componentes electrónicos y accesorios) Asistencia técnica (OptiPlex, Latitude y Dell Precision) Asistencia técnica (PowerApp, PowerEdge, PowerConnect y PowerVault) Atención al cliente Transacciones de ventas Ventas corporativas	gratuito: 1 800 394 7430 gratuito: 1 800 394 7488 gratuito: 1 800 394 7478 gratuito: 1 800 394 7430 (opción 6) gratuito: 1 800 394 7412 gratuito: 1 800 394 7419
St. Kitts y Nevis	Sitio Web: www.dell.com/kn Correo electrónico: la-techsupport@dell.com Asistencia general	gratuito: 1-866-540-3355
St. Lucía	Sitio Web: www.dell.com/lc Correo electrónico: la-techsupport@dell.com Asistencia general	1-800-882-1521
St. Vicente y las Granadinas	Sitio Web: www.dell.com/vc Correo electrónico: la-techsupport@dell.com Asistencia general	gratuito: 1-877-441-4740
Sudáfrica (Johannesburgo) Código de acceso internacional: 09/091 Código del país: 27 Código de la ciudad: 11	Sitio Web: support.euro.dell.com Correo electrónico: dell_zs_support@dell.com Gold Queue Asistencia técnica Atención al cliente Ventas Fax Conmutador	011 709 7713 011 709 7710 011 709 7707 011 709 7700 011 706 0495 011 709 7700

País (Ciudad) Código del país Código de acceso internacional Código de la ciudad	Nombre del departamento o área de servicio, sitio web y dirección de correo electrónico	Códigos de área, números locales y números de teléfono gratuitos
Suecia (Upplands Vasby)	Sitio Web: support.euro.dell.com	
Código de acceso internacional: 00	Asistencia técnica para XPS	0771 340 340
Código del país: 46	Soporte Técnico para todos los demás productos Dell	08 590 05 199
Código de la ciudad: 8	Asistencia de relaciones al cliente	08 590 05 642
	Atención al cliente para particulares y pequeñas empresas	08 587 70 527
	Asistencia para el Programa de Compras para Empleados (EPP)	020 140 14 44
	Fax para obtener asistencia técnica	08 590 05 594
	Ventas	08 590 05 185
Suiza (Ginebra)	Sitio Web: support.euro.dell.com	
Código de acceso internacional: 00	Correo electrónico: Tech_support_central_Europe@dell.com	
Código del país: 41	Asistencia técnica para XPS	0848 33 88 57
Código de la ciudad: 22	Soporte Técnico (Hogares y Pequeños Negocios) para todos los demás productos Dell	0844 811 411
	Asistencia técnica (corporativa)	0844 822 844
	Atención a clientes (particulares y empresas pequeñas)	0848 802 202
	Atención a clientes (Corporativo)	0848 821 721
	Fax	022 799 01 90
	Conmutador	022 799 01 01
Tailandia	Sitio Web: support.ap.dell.com	
Código de acceso internacional: 001	Asistencia técnica (OptiPlex, Latitude y Dell Precision)	gratuito: 1800 0060 07
Código del país: 66	Asistencia técnica (PowerApp, PowerEdge, PowerConnect y PowerVault)	gratuito: 1800 0600 09
	Atención al cliente	gratuito: 1800 006 007 (opción 7)
	Ventas corporativas	gratuito: 1800 006 009
	Transacciones de ventas	gratuito: 1800 006 006

País (Ciudad) Código del país Código de acceso internacional Código de la ciudad	Nombre del departamento o área de servicio, sitio web y dirección de correo electrónico	Códigos de área, números locales y números de teléfono gratuitos
Taiwán Código de acceso internacional: 002 Código del país: 886	Sitio Web: support.ap.dell.com Correo electrónico: ap_support@dell.com Asistencia técnica (OptiPlex, Latitude, Inspiron, Dimension, y componentes electrónicos y accesorios) Asistencia técnica (PowerApp, PowerEdge, PowerConnect y PowerVault) Atención al cliente Transacciones de ventas Ventas corporativas	gratuito: 00801 86 1011 gratuito: 00801 60 1256 gratuito: 00801 60 1250 (opción 5) gratuito: 00801 65 1228 gratuito: 00801 651 227
Trinidad y Tobago	Sitio Web: www.dell.com/tt Correo electrónico: la-techsupport@dell.com Asistencia general	1-800-805-8035
Uruguay	Sitio Web: www.dell.com/uy Correo electrónico: la-techsupport@dell.com Asistencia general	gratuito: 000-413-598-2521
Venezuela	Sitio Web: www.dell.com/ve Correo electrónico: la-techsupport@dell.com Asistencia general	0800-100-4752

Especificaciones

Procesador	
Tipo de procesador	Procesador Intel® Core™ Solo o procesador Intel® Core™ Duo
Caché L1	2 Icaché de 32 KB 2 Dcaché de 32 KB
Caché L2	2 MB
Frecuencia del bus externo (bus frontal)	533 MHz y 667 MHz
Información del sistema	
Conjunto de chips del sistema	Mobile Intel 945 GM Express
Amplitud del bus de datos	64 bits
Amplitud del bus de DRAM	Canal dual (2) con buses de 64 bits
Amplitud del bus de direcciones del procesador	32 bits
EPR0M rápida	1 MB
Bus de gráficos	Interno
Bus PCI	32 bits
Tarjeta ExpressCard	
NOTA: La ranura para tarjetas ExpressCard está diseñada sólo para tarjetas ExpressCard. NO admite tarjetas PC.	
Controlador de la tarjeta ExpressCard	Intel ICH7M
Conector de la tarjeta ExpressCard	Una ranura de tarjeta ExpressCard (54 mm)
Tarjetas admitidas	Tarjeta ExpressCard/34 (34 mm) y Tarjeta ExpressCard/54 (54 mm) De 3,3 V y 1.5 V
Tamaño del conector de la tarjeta ExpressCard	28 patas

Lector de tarjetas multimedia 5 en 1

Controlador de tarjeta de memoria multimedia 5 en 1	Ricoh R5C832
Conector de tarjeta de memoria multimedia 5 en 1	Conector de tarjeta combinada 5 en 1
Tarjetas admitidas	MS MS Pro SD/SDIO MMC xD CF Tipo I/II & IBM® Microdrive mediante el adaptador ExpressCard
Tamaño del conector de tarjeta de memoria multimedia 5 en 1	36,8 x 29,3 x 4,75 mm

Memoria

Conector del módulo de memoria	Dos conectores SODIMM
Capacidades del módulo de memoria	256 MB, 512 MB, 1 GB y 2 GB
Tipo de memoria	SODIMM DDR-2 de 1.8-V
Mínimo de memoria	256 MB
Memoria máxima	2 GB

Puertos y conectores

Audio	Conector de micrófono, conector de auriculares o altavoces estéreo
IEEE 1394a	Conector serie de cuatro patas
Minitarjeta	Una ranura para minitarjetas de tipo IIIA
Módem	Puerto RJ-11
Adaptador de red	Puerto RJ-45
S-vídeo y salida de TV	Miniconector DIN de 7 patas (cable adaptador de S-vídeo a vídeo compuesto opcional)
USB	Cuatro conectores de 4 patas compatibles con USB 2.0
Vídeo	Conector de 15 orificios

Comunicaciones

Módem:

Tipo v.92 56K MDC

Controladora Softmodem

Interfaz Bus HDA interno

Adaptador de red Tarjeta de sistema LAN Ethernet 10/100

Inalámbrico Soporte de la tecnología inalámbrica Bluetooth® y WiFi de las minitarjetas internas

Vídeo

Tipo de vídeo: Integrado en la placa base

Controladora de vídeo Intel® GMA950

Memoria de vídeo Hasta 224 MB de memoria compartida si la memoria total del ordenador es de 512 MB o superior; hasta 128 MB de memoria compartida si la memoria total del ordenador es de 256 MB

Interfaz LCD LVDS

Compatibilidad con TV NTSC/PAL

Audio

Tipo de audio Bus HDA (High Definition Audio)

Controladora de audio Sigmatel STAC9200

Conversión estereofónica 24 bits (de analógico a digital y de digital a analógico)

Interfaces:

Interna Bus HDA

Externa Conector de entrada de micrófono, conector de auriculares o altavoces estéreo

Altavoz Dos altavoces de 4 ohmios

Amplificador de altavoz interno Canal de 1 W a 4 ohmios

Controles de volumen Botones de control de medios, menús de programa, accesos directos del teclado

Pantalla

Tipo (TFT matriz activa)	WXGA de 14,1 pulgadas y WXGA+ de 14,1 pulgadas
Dimensiones:	
Altura	206 mm (8,11 pulgadas)
Anchura	320 mm (12,59 pulgadas)
Diagonal	357,74 mm (14,1 pulgadas)
Resoluciones máximas:	
WXGA	1280 x 800 a 262.144 colores
WXGA+	1440 x 900 a 262.144 colores
Frecuencia de actualización	60 Hz
Ángulo de funcionamiento	0° (cerrado) a 180°
Ángulos de vista:	
Horizontal	±40° (WXGA) típico
Vertical	+15°/-30° (WXGA)
Separación entre píxeles:	
WXGA	0,237 mm
WXGA+	0,211 mm
Controles	El brillo puede controlarse mediante métodos abreviados del teclado

Teclado

Número de teclas	87 (EE.UU. y Canadá), 88 (Europa), 91 (Japón)
Diseño	QWERTY/AZERTY/Kanji

Superficie táctil

Resolución de posición X/Y (modo de tabla de gráficos)	240 cpp
Tamaño:	
Anchura	Área activa mediante sensor de 73 mm (2,9 pulgadas)
Altura	Rectángulo de 42,9 mm (1,7 pulgadas)

Batería

Tipo	Ión de litio “inteligente” de 6 celdas Ión de litio “inteligente” de 9 celdas
Dimensiones:	
Profundidad	49 mm (1,93 pulgadas) (6 celdas) 60,1 mm (2,37 pulgadas) (9 celdas)
Altura	24 mm (0,94 pulgadas)
Anchura	206,8 mm (8,14 pulgadas)
Peso	0,32 kg (0,7 libras) (6 celdas) 0,48 kg (1,06 libras) (9 celdas)
Voltaje	11,1 VCC
Tiempo de carga (aproximado):	
Ordenador apagado	2 horas (6 células) 3 horas (9 células)
Tiempo de funcionamiento	El tiempo de funcionamiento de la batería depende de las condiciones de funcionamiento y puede disminuir de manera significativa en determinadas condiciones de consumo intensivo. Consulte el apartado “Problemas con la alimentación” en la página 99. Consulte el apartado “Uso de la batería” en la página 39 para obtener más información acerca de la duración de la batería.
Duración (aproximada)	500 ciclos de carga y descarga
Intervalo de temperatura:	
En funcionamiento	De 0 a 35 °C (de 32 a 95 °F)
En almacenamiento	De -40 a 65 °C (de -40 a 149 °F)
Batería plana	CR-2032

Adaptador de CA

Voltaje de entrada	90–264 VCA
Intensidad de entrada (máxima)	1,5 A
Frecuencia de entrada	47–63 Hz
Intensidad de salida	4,34 A (máximo a un pulso de 4 segundos); 3,34 A (continua)
Potencia de salida	65 W
Voltaje nominal de salida	19,5 +/-1,0 VCC
Dimensiones:	
Altura	28,2 mm (1,11 pulgadas)
Anchura	57,9 mm (2,28 pulgadas)
Profundidad	137,2 mm (5,4 pulgadas)
Peso (con cables)	0,4 kg (0,9 lb)
Intervalo de temperatura:	
En funcionamiento	de 0 a 35 °C (32 a 95 °F)
En almacenamiento	De -40 a 65 °C (-40 a 149 °F)

Aspectos físicos

Altura	38,6 mm (1,52 pulgadas)
Anchura	330 mm (12,99 pulgadas)
Profundidad	243 mm (9,56 pulgadas)
Peso (con batería de 6 células, unidad combinada de CDRW/DVD y unidad de disco duro de 40 GB):	
Configurable a menos de	2,5 kg (5,5 lb)

Aspectos ambientales

Intervalo de temperatura:

En funcionamiento	De 0 a 35 °C (de 32 a 95 °F)
En almacenamiento	De -40 a 65 °C (de -40 a 149 °F)

Humedad relativa (máxima):

En funcionamiento	Del 10 % al 90 % (sin condensación)
En almacenamiento	Del 5 % al 95 % (sin condensación)

Vibración máxima (utilizando un espectro de vibración aleatoria que simula el entorno del usuario):

En funcionamiento	0,66 GRMS
En almacenamiento	1,3 GRMS

Impacto máximo (medido con la unidad de disco duro en funcionamiento y un pulso de media onda de 2 ms también en funcionamiento. Asimismo, se ha medido con una unidad de disco duro en posición de reposo y un pulso de media onda de 2 ms de almacenamiento):

En funcionamiento	142 G
En almacenamiento	163 G

Altitud (máxima):

En funcionamiento	De -15,2 a 3048 m (de -50 a 10.000 pies)
En almacenamiento	De -15.2 a 10,668 m (de -50 a 35,000 pies)

Apéndice

Utilización del programa Configuración del sistema

 **NOTA:** El sistema operativo puede configurar automáticamente la mayoría de las opciones disponibles en el programa Configuración del sistema, anulando así las opciones establecidas por el usuario a través del programa Configuración del sistema. (La opción **External Hot Key** (Tecla externa de acceso rápido) es una excepción, que sólo se puede activar o desactivar mediante el programa Configuración del sistema). Para obtener más información acerca de la configuración de funciones del sistema operativo, visite el Centro de ayuda y soporte técnico de Windows. Para acceder al Centro de Ayuda y soporte técnico, consulte la página 14.

Las pantallas de configuración del sistema muestran la información y las selecciones de la configuración actual del ordenador, por ejemplo:

- Configuración del sistema
- Valores de configuración básica de dispositivos
- Valores de seguridad del sistema y de la contraseña de la unidad de disco duro
- Valores de administración de energía
- Valores de configuración de inicio (arranque) y de la pantalla
- Valores del dispositivo de acoplamiento
- Configuración del control inalámbrico

 **AVISO:** A menos que sea un usuario experto o que el soporte técnico de Dell le solicite que lo haga, no cambie los valores del programa Configuración del sistema. Determinados cambios pueden hacer que el ordenador no funcione correctamente.

Visualización de la pantalla del programa Configuración del sistema

- 1 Encienda (o reinicie) el ordenador.
- 2 Cuando aparezca el logotipo de DELL™, pulse <F2> inmediatamente. Si espera demasiado y aparece el logotipo de Windows, siga esperando hasta que vea el escritorio de Windows. Después apague el ordenador y vuelva a intentarlo.

Pantalla del programa Configuración del sistema

La pantalla del programa Configuración del sistema se compone de tres ventanas de información. La ventana de la izquierda contiene una jerarquía ampliable de categorías de control. Si selecciona (resalta) una categoría (como **System** [Sistema], **Onboard Devices** [Dispositivos incorporados] o **Video** [Vídeo]) y pulsa <Intro>, podrá mostrar u ocultar las subcategorías relacionadas. La ventana de la derecha contiene información acerca de la categoría o subcategoría seleccionada en la ventana de la izquierda.

La ventana de la parte inferior le indica cómo controlar el programa Configuración del sistema con funciones de tecla. Utilice estas teclas para seleccionar una categoría, modificar su configuración o salir del programa Configuración del sistema.

Opciones más utilizadas

Ciertas opciones requieren que reinicie el ordenador para que la nueva configuración sea efectiva.

Cambio de Secuencia de inicio

La *secuencia de inicio* indica al ordenador dónde debe buscar para localizar el software necesario para iniciar el sistema operativo. Puede controlar la secuencia de arranque y activar o desactivar los dispositivos mediante la página **Boot Order** (Secuencia de arranque) del programa Configuración del sistema.



NOTA: Para cambiar la secuencia de arranque para una sola vez, consulte el apartado “Arranque para una sola vez” en la página 168.

La página **Boot Order** (Secuencia de arranque) muestra una lista general de los dispositivos de inicio que se pueden instalar en el ordenador, que incluyen, entre otros, los siguientes:

- Unidad de discos flexibles
- Unidad de disco duro interna
- Dispositivo de almacenamiento USB
- Unidad de CD/DVD/CD-RW
- Unidad de disco duro del compartimento para módulos



NOTA: Sólo los dispositivos que van precedidos de un número son de inicio.

Durante la rutina de inicio, el ordenador comienza por la parte superior de la lista y examina los archivos de inicio del sistema operativo. Cuando el ordenador encuentra los archivos, deja de buscar e inicia el sistema operativo.

Para controlar los dispositivos de inicio, seleccione (resalte) un dispositivo pulsando la tecla de flecha hacia abajo o hacia arriba y, a continuación, active o desactive el dispositivo o cambie su orden en la lista.

- Para activar o desactivar un dispositivo, resalte el elemento y pulse la barra espaciadora. Los elementos activados van precedidos de un número; los elementos desactivados no.
- Para cambiar el orden de un dispositivo en la lista, resalte el dispositivo y pulse <u> para mover hacia arriba el dispositivo o <d> para mover hacia abajo el dispositivo en la lista.

Los cambios de la secuencia de inicio tendrán efecto tan pronto como se salga del programa Configuración del sistema.

Arranque para una sola vez

Puede configurar una secuencia de inicio para una sola vez sin tener que entrar en el programa Configuración del sistema. (También puede utilizar este procedimiento para iniciar desde los Diagnósticos de Dell en la partición de la utilidad de diagnóstico de la unidad de disco duro).

- 1 Apague el ordenador mediante el menú **Inicio**.
- 2 Conecte el ordenador a una toma de alimentación eléctrica.
- 3 Encienda el ordenador. Cuando aparezca el logotipo DELL, oprima <F2> inmediatamente. Si espera demasiado y aparece el logotipo de Windows, siga esperando hasta que vea el escritorio de Windows. Entonces, apague el ordenador y vuelva a intentarlo.
- 4 Cuando aparezca el dispositivo de arranque, resalte el dispositivo desde el que desea arrancar y pulse <Intro>.

El ordenador se iniciará desde el dispositivo seleccionado.

La próxima vez que reinicie el ordenador, se restaurará el orden de inicio normal.

Limpieza del ordenador

 **PRECAUCIÓN:** Antes de comenzar cualquiera de los procedimientos de esta sección, siga las instrucciones de seguridad que se encuentran en la *Guía de información del producto*.

Ordenador, tecla y pantalla

 **PRECAUCIÓN:** Antes de limpiar el ordenador, desconéctelo de la toma de alimentación eléctrica y extraiga todas las baterías instaladas. Limpie el ordenador con un paño suave humedecido con agua. No utilice limpiadores en aerosol o líquidos, que podrían contener sustancias inflamables.

- Use una lata de aire comprimido para eliminar el polvo entre las teclas del teclado y para eliminar polvo o pelusa de la pantalla.



AVISO: Para evitar dañar el ordenador o la pantalla, no los rocíe directamente con productos de limpieza. Utilice sólo productos diseñados específicamente para limpiar pantallas y siga las instrucciones que se incluyen con el producto.

- Humedezca una tela suave y sin pelusa con agua o con limpiador para pantallas. No utilice alcohol o limpiadores con base de amoníaco. Limpie suavemente la pantalla desde el centro hacia los bordes hasta que quede libre de manchas y sin huellas dactilares. No presione excesivamente.
- Humedezca un paño suave sin pelusa con agua y limpie el ordenador y el teclado. No permita que se filtre agua del paño entre la superficie táctil y el soporte que la rodea.

Superficie táctil

- 1 Cierre y apague el ordenador. Consulte el apartado “Cómo apagar el ordenador” en la página 113.
- 2 Desconecte del ordenador y de sus tomas de alimentación eléctrica todos los dispositivos conectados.
- 3 Extraiga las baterías instaladas. Consulte el apartado “Uso de la batería” en la página 39.
- 4 Humedezca un paño suave y sin pelusa con agua y páselo suavemente por la superficie de la superficie táctil. No permita que se filtre agua del paño entre la superficie táctil y el soporte que la rodea.

Unidad de disquete

- ➔ **AVISO:** No intente limpiar los cabezales de las unidades con un bastoncillo de algodón. Podría desalinearse accidentalmente las cabezas, lo cual impedirá que la unidad funcione.

Limpie la unidad utilizando un estuche de limpieza de venta en establecimientos comerciales. Estos estuches incluyen disquetes tratados previamente para eliminar los contaminantes que se acumulan con el funcionamiento normal.

CD y DVD

- ➔ **AVISO:** Utilice siempre aire comprimido para limpiar la lente de la unidad de CD/DVD y siga las instrucciones que se incluyen con el producto de aire comprimido. No toque nunca la lente de la unidad.

Si observa algún problema, como saltos, en la calidad de reproducción de los CD o DVD, límpielos.

- 1 Sujete el disco por su borde exterior. También puede tocar el borde interior del orificio central.

- ➔ **AVISO:** Para ayudar a evitar que se dañe la superficie, no limpie el disco con movimientos circulares.

- 2 Con un paño suave y sin pelusa, frote suavemente la parte inferior del disco (la cara sin etiqueta) en línea recta, desde el centro al borde exterior.

Para la suciedad difícil de eliminar, pruebe con agua o una solución diluida de agua y jabón suave. También puede adquirir productos comerciales para la limpieza de discos que proporcionan cierta protección contra el polvo, las huellas dactilares y los arañazos. Los productos limpiadores para los CD también pueden utilizarse con seguridad en los DVD.

Política de soporte técnico de Dell (sólo EE.UU.)

El soporte técnico asistido por personal técnico requiere la cooperación y la participación del cliente en el proceso de solución de problemas y permite restaurar el sistema operativo, los programas de software y los controladores de hardware a la configuración predeterminada original de Dell, así como verificar el funcionamiento correcto del ordenador y del hardware instalado por Dell. Además de esta asistencia del personal técnico, encontrará soporte técnico en línea en support.dell.com. Puede que haya opciones de soporte técnico adicionales con cargo.

Dell proporciona asistencia técnica limitada para el ordenador y el software y los periféricos instalados por Dell¹. La asistencia para software y periféricos de terceros corresponde al fabricante original e incluye aquellos artículos comprados o instalados a través de Dell Software and Peripherals, Readyware y Custom Factory Integration².

¹ Se ofrecen servicios de reparación conforme a los términos y condiciones de la garantía limitada y el servicio de asistencia opcional contratado al comprar el ordenador.

² Todos los componentes estándar de Dell incluidos en un proyecto Custom Factory Integration (CFI) están cubiertos por la garantía limitada estándar de Dell de su ordenador. No obstante, Dell también amplía el programa de sustitución de piezas para incluir todos los componentes de hardware no estándar de terceros integrados a través de CFI durante todo el período de vigencia del contrato de asistencia para el ordenador.

Definición de software y dispositivos periféricos “instalados por Dell”

El software instalado por Dell incluye el sistema operativo y parte de los programas de software instalados en el ordenador durante el proceso de fabricación (Microsoft® Office, Norton Antivirus, etc.).

Los periféricos instalados por Dell incluyen cualesquiera tarjetas de expansión internas o accesorios para el compartimento de módulos o tarjeta ExpressCard de la marca Dell. Además, se incluyen todos los monitores, teclados, ratones, altavoces, micrófonos para módems telefónicos, estaciones de acoplamiento/replicadores de puerto, productos de red y todos los cables correspondientes de la marca Dell.

Definición de software y dispositivos periféricos “de terceros”

El software y los periféricos de terceros incluyen los periféricos, accesorios y programas de software vendidos por Dell pero que no son de la marca Dell (impresoras, escáneres, cámaras, juegos, etc.). El soporte para el software y los dispositivos periféricos de terceros lo proporciona el fabricante original del producto.

Aviso de la FCC (sólo en EE.UU.)

FCC Clase B

Este equipo genera, utiliza y puede radiar energía de radiofrecuencia y, si no se instala y utiliza de acuerdo con el manual de instrucciones del fabricante, puede causar interferencias con la recepción de radio y televisión. Este equipo se ha probado y cumple con los límites establecidos para los dispositivos digitales de clase B, de conformidad con lo dispuesto en la Sección 15 de la Normativa de la FCC.

Este dispositivo cumple con el Apartado 15 de la Normativa de la FCC. El funcionamiento depende de las dos condiciones siguientes:

- Este dispositivo no debe provocar interferencias perjudiciales.
- Este dispositivo debe aceptar cualquier interferencia recibida, incluidas las que puedan provocar un funcionamiento no deseado.



AVISO: Las normas de la FCC indican que los cambios o modificaciones que no estén expresamente aprobados por Dell Inc. podrían invalidar su autoridad para utilizar este equipo.

Estos límites se han diseñado para ofrecer una protección razonable frente a interferencias perjudiciales en instalaciones residenciales. Sin embargo, no hay garantías de que no se puedan producir interferencias en un tipo de instalación determinado. Si este equipo ocasiona interferencias perjudiciales con la recepción de radio o televisión, lo cual se pueden determinar apagando y encendiendo el ordenador, se aconseja intentar corregir la interfaz en una o más de las medidas siguientes:

- Cambie la orientación de la antena de recepción.
- Vuelva a colocar el sistema con respecto al receptor.
- Separe el sistema del receptor.
- Conecte el sistema a una toma de alimentación eléctrica diferente, de modo que el sistema y el receptor se encuentren en diferentes ramas del circuito.

Si es necesario, consulte a un representante de Dell Inc. o a un técnico con experiencia en radio/televisión para obtener consejos adicionales.

La información siguiente se proporciona en el dispositivo o dispositivos cubiertos en este documento de conformidad con las normas de la FCC:

Nombre del producto: Dell™ Inspiron™ 640M/ E1405
Número de modelo: PP19L
Nombre de la organización: Dell Inc.
Worldwide Regulatory Compliance & Environmental Affairs
One Dell Way
Round Rock, TX 78682 EE.UU.
512-338-4400

Aviso de productos de Macrovision

Este producto incorpora tecnología de protección del copyright que está protegida por patentes de EE.UU. y otros derechos de propiedad intelectual. La utilización de la tecnología de protección de copyright debe estar autorizada por Macrovision y su finalidad es el uso doméstico y otros tipos de visualización con carácter limitado, a menos que Macrovision lo autorice expresamente. Se prohíbe la ingeniería inversa y el desensamblaje.

Glosario

Los términos de este glosario se incluyen sólo con fines informativos y puede que no describan las funciones incluidas con su ordenador en particular.

A

AC: (Alternating current [Corriente alterna]): forma de electricidad que suministra alimentación al ordenador cuando enchufa el cable de alimentación del adaptador de CA a una toma de alimentación eléctrica.

Acceso directo: icono que proporciona un acceso rápido a programas, archivos, carpetas y unidades que se utilizan con frecuencia. Cuando sitúa un acceso directo en el escritorio de Windows y hace doble clic en el icono, puede abrir la carpeta o el archivo correspondiente sin necesidad de buscarlo. Los iconos de acceso directo no cambian la ubicación de los archivos. Si elimina un acceso directo, el archivo original no se ve afectado. Además, también puede cambiar el nombre de un icono de acceso directo.

ACPI: (Advanced Configuration and Power Interface [Interfaz avanzada de configuración y energía]): utilidad de la administración de energía que activa los sistemas operativos de Microsoft® Windows® para poner un ordenador en el modo de espera o de hibernación con el fin de consumir lo menos posible de la energía asignada a cada dispositivo conectado al ordenador.

Adaptador de red: chip que proporciona capacidades de red. Un ordenador puede incluir un adaptador de red en la placa base o una tarjeta PC que contenga dicho adaptador. A un adaptador de red también se le conoce como NIC (Network Interface Controller [Controladora de interfaz de red]).

AGP: (Accelerated Graphics Port [puerto de gráficos acelerados]): puerto dedicado para gráficos que permite utilizar la memoria del sistema en tareas relacionadas con vídeo. El AGP produce una imagen de vídeo uniforme y de color verdadero gracias a una interfaz más rápida entre los circuitos de vídeo y la memoria del ordenador.

Archivo de ayuda: archivo que contiene información descriptiva o instrucciones sobre un producto. Algunos archivos de ayuda están asociados con un programa específico, por ejemplo, *Ayuda* en Microsoft Word. Otros archivos de ayuda funcionan como fuentes de consulta independientes. Los archivos de ayuda por lo general tienen una extensión de nombre de archivo .hlp o .chm.

Área de notificación: sección de la barra de tareas de Windows que contiene los iconos que proporcionan acceso rápido a los programas y a las funciones del ordenador, como el reloj, el control de volumen y el estado de la impresora. También se conoce como bandeja del sistema.

Archivo Léame: archivo de texto incluido con un paquete de software o con un producto de hardware. Normalmente, los archivos “readme” (léame) proporcionan información sobre la instalación y describen mejoras o correcciones del producto que aún no se han incluido en la documentación.

APR: (Advanced Port Replicator [replicador de puertos avanzado]): un dispositivo de acoplamiento que le permite utilizar convenientemente un monitor, teclado, ratón y otros dispositivos externos en su ordenador portátil.

ASF: (Alert Standards Format [formato de estándares de alerta]): estándar para definir un mecanismo de notificación de alertas de hardware y de software a una consola de gestión. ASF está diseñado para ser independiente de la plataforma y del sistema operativo.

Asignación de memoria: proceso por el que el ordenador asigna direcciones de memoria a ubicaciones físicas durante el inicio. Los dispositivos y el software pueden identificar entonces la información a la que accede el procesador.

B

Bandeja del sistema: véase *Área de notificación*.

Batería: una fuente de alimentación interna recargable que se utiliza para hacer funcionar ordenadores portátiles cuando no están conectados a un adaptador de CA y a una toma de alimentación eléctrica.

BIOS: Basic Input/Output System [sistema básico de entrada/salida]: programa (o utilidad) que sirve de interfaz entre el hardware del ordenador y el sistema operativo. Si no sabe cómo afectan estos valores de configuración al ordenador, no los cambie. También conocido como *configuración del sistema*.

Bit: la unidad más pequeña de datos que interpreta el ordenador.

Bps: (Bits per second [Bits por segundo]): unidad estándar para medir la velocidad de transmisión de datos.

BTU: (British thermal unit [unidad térmica británica]): medición de la salida del calor.

Bus: ruta de comunicación entre los componentes del ordenador.

Bus local: bus de datos que proporciona un rápido procesamiento para los dispositivos que se comunican con el procesador.

Byte: unidad básica de almacenamiento de datos utilizada por el ordenador. Generalmente, un byte es igual a 8 bits.

C

C: (Celsius): una escala para medición de temperatura donde 0 °C es el punto de congelación y 100 °C es el punto de ebullición del agua.

Caché: mecanismo especial de almacenamiento a alta velocidad que puede ser una sección reservada de la memoria principal o un dispositivo de almacenamiento de alta velocidad independiente. La memoria caché mejora la eficiencia de muchas operaciones del procesador.

Caché L1: memoria caché principal almacenada dentro del procesador.

Caché L2: memoria caché secundaria que puede ser externa al procesador o que puede estar incorporada dentro de la arquitectura de éste.

Carné: documento internacional para aduanas que facilita las importaciones temporales a países extranjeros. También conocido como *pasaporte para mercancías*.

Carpeta: término utilizado para describir el espacio de una unidad o de un disco en el que los archivos se organizan y se agrupan. Los archivos de una carpeta se pueden ver y ordenar de varias formas, por ejemplo, alfabéticamente, por fecha o por tamaño.

CD: (Compact Disc [disco compacto]): medio de almacenamiento óptico, usado habitualmente para programas de sonido y de software.

CD de inicialización: CD que se puede utilizar para iniciar el ordenador. Asegúrese de que tiene un CD o disco de inicio disponible por si se daña la unidad de disco duro o por si el ordenador tiene un virus. El CD *Drivers and Utilities* (Controladores y utilidades) o el Resource CD (CD de Recursos) son CD de arranque ejecutables.

CD-R: (CD recordable [disco compacto grabable]): versión de CD en el que se puede grabar. Los datos se pueden grabar solamente una vez en un CD-R. Una vez grabado, no es posible borrar los datos ni escribir sobre ellos.

CD-RW: (CD rewritable [disco compacto regrabable]): versión de CD en el que se puede grabar varias veces. En un disco CD-RW se pueden escribir datos y después se pueden borrar y volver a escribir otros.

Cierre del sistema: proceso mediante el que se cierran ventanas y programas, se sale del sistema operativo y se apaga el ordenador. Si apaga el ordenador antes de completar este procedimiento de cierre, pueden perderse datos.

COA: (Certificate of Authenticity [Certificado de autenticidad]): código alfanumérico de Windows incluido en una pegatina del ordenador. También se denomina *clave de producto o identificación de producto*.

Combinación de teclas: comando que requiere que pulse varias teclas al mismo tiempo.

Compartimento para módulos: compartimento que admite dispositivos como unidades ópticas, una segunda batería o un módulo Dell TravelLite™.

Conector DIN: conector redondo, de seis patas que cumple los estándares DIN (Deutsche Industrie-Norm [Norma Industrial Alemana]); normalmente se utiliza para conectar cables PS/2 de teclado o de ratón.

Conector paralelo: puerto de E/S que se utiliza generalmente para conectar una impresora en paralelo al ordenador. También se conoce como puerto LPT.

Conector serial: puerto de E/S que se utiliza con frecuencia para conectar dispositivos al ordenador, como por ejemplo, un dispositivo de bolsillo digital o una cámara digital.

Configuración del sistema: utilidad que actúa como interfaz entre el hardware del ordenador y el sistema operativo. Permite establecer las opciones que puede seleccionar el usuario en el BIOS, como la fecha y la hora o la contraseña del sistema. Si no sabe cómo afectan los valores de configuración al ordenador, no cambie los de este programa.

Controlador: software que permite al sistema operativo controlar un dispositivo, como por ejemplo, una impresora. Muchos dispositivos no funcionan correctamente si no se ha instalado el controlador adecuado en el ordenador.

Controlador de dispositivos: véase *controlador*.

Controladora: chip que controla la transferencia de datos entre el procesador y la memoria o entre el procesador y los dispositivos.

Controladora de vídeo: circuitos de una tarjeta de vídeo o de la tarjeta maestra (en ordenadores con controladora de vídeo integrada) que proporcionan al ordenador las capacidades de vídeo en conjunto con el monitor.

Copia de seguridad: una copia de un programa o archivo de datos en un disco flexible, CD, DVD o disco duro. Como medida de precaución, debería realizar periódicamente copias de seguridad de los archivos de datos de la unidad de disco duro.

Creación de bandas de disco: técnica que permite extender los datos por varias unidades de disco duro. Esta técnica puede acelerar las operaciones de recuperación de datos del almacenamiento en disco. Normalmente, los ordenadores que utilizan las bandas de disco permiten al usuario seleccionar el tamaño de la unidad de datos o la anchura de la banda.

CRIMM: (Continuity Rambus In-line Memory Module [módulo de memoria en línea de continuidad Rambus]): módulo especial que no dispone de chips de memoria y se usa para rellenar ranuras RIMM sin ocupar.

Cursor: marcador en la pantalla que indica dónde tendrá lugar la siguiente acción que se ejecute con el teclado, la superficie táctil o el ratón. Suele ser una línea continua parpadeante, un carácter de subrayado o una pequeña flecha.

D

DDR SDRAM: (Double-Data-Rate SDRAM [memoria SDRAM de doble velocidad de transferencia de datos]): tipo de memoria SDRAM que duplica el ciclo de ráfaga de los datos, lo cual mejora el rendimiento del sistema.

DDR2 SDRAM: (Double-Data-Rate 2 SDRAM [memoria SDRAM de velocidad de transferencia de datos doble 2]): tipo de memoria SDRAM DDR que utiliza una captura previa de 4 bits y otros cambios en la arquitectura para incrementar la velocidad de la memoria a más de 400 MHz.

Dirección de E/S: dirección en la memoria RAM que está asociada a un dispositivo específico (como un conector serie, un conector paralelo o una ranura de expansión) y que permite la comunicación del procesador con ese dispositivo.

Dirección de memoria: ubicación específica de la RAM en la que se almacenan datos temporalmente.

Disco de inicialización: disco que se puede utilizar para iniciar el ordenador. Asegúrese de que tiene un CD o disco de inicio disponible por si se daña la unidad de disco duro o por si el ordenador tiene un virus.

Disquete: un medio de almacenamiento electromagnético. También se conoce como disco flexible

Disipador de calor: placa de metal existente en algunos procesadores que ayuda a disipar el calor.

Dispositivo: un hardware tal como una unidad de disco, una impresora o un teclado instalado o conectado en el ordenador.

Dispositivo de acoplamiento: véase APR.

DMA: (Direct Memory Access [Acceso directo a la memoria]): canal que permite que se realicen ciertos tipos de transferencia de datos entre la memoria RAM y un dispositivo sin la intervención del procesador.

DMTF: (Distributed Management Task Force [Grupo de trabajo de administración distribuida]): consorcio de compañías de hardware y software que desarrollan estándares de gestión para entornos de escritorio, red, empresa e Internet distribuidos.

Dominio: grupo de ordenadores, programas y dispositivos de una red que se administran como una unidad con reglas y procedimientos comunes para que lo utilice un grupo de usuarios específico. Un usuario inicia una sesión en el dominio o accede a sus recursos.

DRAM: (Dynamic Random-Access Memory [Memoria dinámica de acceso aleatorio]): memoria que almacena información en circuitos integrados que contienen condensadores.

DSL: (Digital Subscriber Line [Línea de abonado digital]): tecnología que proporciona una conexión a Internet constante y de alta velocidad a través de una línea telefónica analógica.

Duración de la batería: período (en años) durante el que la batería de un ordenador portátil se puede agotar y recargar.

DVD: (Digital Versatile Disc [disco versátil digital]): un disco de alta capacidad normalmente utilizado para almacenar películas. Las unidades de DVD también pueden leer la mayoría de los dispositivos de CD.

DVD-R: (DVD recordable [disco versátil digital grabable]): versión de DVD que se puede grabar. Los datos se pueden grabar solamente una vez en un DVD-R. Una vez grabado, no es posible borrar los datos ni escribir sobre ellos.

DVD+RW: (DVD rewritable [Disco versátil digital regrabable]): versión de DVD que se puede grabar varias veces. En un disco DVD+RW se pueden escribir datos y después se pueden borrar y volver a escribir otros (la tecnología DVD+RW es diferente a la tecnología DVD-RW).

DVI: (Digital Video Interface [interfaz de vídeo digital]): un estándar para la transmisión digital entre un ordenador y una pantalla de vídeo digital.

E

ECC: (Error Checking and Correction [Verificación y corrección de errores]): tipo de memoria que incluye circuitos especiales para probar la exactitud de los datos a medida que entran y salen de la memoria.

ECP: (Extended Capabilities Port [puerto de capacidades extendidas]): diseño de conector paralelo que proporciona una mejor transmisión bidireccional de datos. Similar a EPP, ECP utiliza acceso directo a la memoria para transferir datos y, con frecuencia, mejora el rendimiento.

Editor de texto: programa que se utiliza para crear y modificar archivos que sólo contienen texto; por ejemplo, el Bloc de notas de Windows utiliza un editor de texto. Los editores de textos no suelen ofrecer la funcionalidad de ajuste de palabra o de formato (la opción para subrayar, cambiar fuentes, etc.).

EIDE: (Enhanced Integrated Device Electronics [Electrónica mejorada de dispositivos integrados]): versión mejorada de la interfaz IDE para unidades de disco duro y de CD.

EMI: (Electromagnetic Interference [Interferencia electromagnética]): interferencia eléctrica causada por la radiación electromagnética.

ENERGY STAR®: requisitos de la Agencia de Protección del Medio Ambiente (Environmental Protection Agency) que promueven la disminución en el consumo general de electricidad.

EPP: (Enhanced Parallel Port [puerto paralelo mejorado]): diseño de conector paralelo que permite la transmisión bidireccional de los datos.

ESD: (Electrostatic Discharge [Descarga electrostática]): descarga rápida de electricidad estática. La ESD puede dañar los circuitos integrados del ordenador y del equipo de comunicaciones.

Etiqueta de servicio: etiqueta de código de barras del ordenador que lo identifica cuando se accede al sitio web de asistencia técnica de Dell en support.dell.com o cuando se llama a Dell para solicitar asistencia técnica o atención al cliente.

Express Service Code: (Código de servicio rápido): código numérico incluido en un adhesivo del ordenador Dell™. Use el código de servicio urgente cuando llame a Dell para solicitar asistencia. Es posible que el código de servicio urgente no esté disponible en algunos países.

F

Fahrenheit: una escala para medición de temperatura donde 32 °F es el punto de congelación y 212 °F es el punto de ebullición del agua.

FCC: (Federal Communications Commission [Comisión federal de comunicaciones]): Agencia de los Estados Unidos de América responsable de hacer cumplir las regulaciones en materia de comunicaciones que determinan la cantidad de radiación que pueden emitir los ordenadores y demás equipos electrónicos.

Formatear: proceso que prepara una unidad o un disco para el almacenamiento de archivos. Cuando se formatea una unidad o un disco, la información existente se pierde.

Frecuencia de actualización: frecuencia, medida en Hz, con la que se recargan las líneas horizontales de la pantalla (a veces también se denomina *frecuencia vertical*). Cuanto mayor sea la frecuencia de actualización, menor será el parpadeo de vídeo perceptible por el ojo humano.

FSB: (Front Side Bus [Bus frontal]): trayectoria de datos e interfaz física entre el procesador y la memoria RAM.

FTP: (File Transfer Protocol [Protocolo de transferencia de archivos]): protocolo estándar de Internet usado para intercambiar archivos entre ordenadores conectados a Internet.

G

G: (gravity [Gravedad]): medida de peso y fuerza.

GB: (Gigabyte): medida de almacenamiento de datos equivalente a 1024 MB (1.073.741.824 bytes). Cuando se refiere al almacenamiento en unidades de disco duro, normalmente se redondea a 1.000.000.000 bytes.

GHz: (gigahertz [Gigahercio]): medida de frecuencia equivalente a mil millones de Hz o a mil MHz. Las velocidades de los procesadores, buses e interfaces del ordenador se miden generalmente en GHz.

GUI: (Graphical User Interface [Interfaz gráfica de usuario]): software que interactúa con el usuario por medio de menús, ventanas e iconos. La mayoría de los programas que funcionan en los sistemas operativos Windows son GUI.

H

HTML: (Hypertext Markup Language [Lenguaje de marcas de hipertexto]): conjunto de códigos insertados en una página web de Internet diseñados para mostrarse en un explorador de Internet.

HTTP: (Hypertext Transfer Protocol [Protocolo de transferencia de hipertexto]): protocolo utilizado para intercambiar archivos entre ordenadores conectados a Internet.

Hz: (Hertz [Hertzio]): unidad de medida de frecuencia que equivale a 1 ciclo por segundo. Los ordenadores y dispositivos electrónicos suelen medirse en kilohercios (kHz), megahercios (MHz), gigahercios (GHz) o terahercios (THz).

I

I/O: (Input/Output [Entrada/Salida]): operación o dispositivo que introduce o extrae datos del ordenador. Los teclados e impresoras son dispositivos de I/O (Entrada/Salida).

IC: (Integrated Circuit [Circuito integrado]): lámina semiconductor o chip en el que se integran miles o millones de pequeños componentes electrónicos para su utilización en ordenadores, de audio y de vídeo.

IDE: (Integrated Device Electronics [Electrónica de dispositivos integrados]): interfaz para dispositivos de almacenamiento masivo en los que la controladora está integrada en la unidad de disco duro o en la unidad de CD.

IEEE 1394: (Institute of Electrical and Electronics Engineers, Inc): bus serial de alto rendimiento que se utiliza para conectar dispositivos compatibles con IEEE 1394 como cámaras digitales y reproductores de DVD al ordenador.

Integrados: normalmente se refiere a componentes que se encuentran físicamente en la placa base del ordenador. También se denominan incorporados.

IrDA: (Infrared Data Association [Asociación de datos infrarrojos]): organización que crea estándares internacionales para las comunicaciones por infrarrojos.

IRQ: (Interrupt Request [Petición de interrupción]): una trayectoria electrónica asignada a un dispositivo específico de modo que éste pueda comunicarse con el procesador. Cada conexión de un dispositivo debe tener asignado un número de IRQ. Aunque dos dispositivos pueden compartir la misma asignación de IRQ, no pueden utilizarse simultáneamente.

ISP: (Internet service provider [Proveedor de servicios de Internet]): compañía que proporciona acceso a su servidor host para conectarse directamente a Internet, enviar y recibir mensajes de correo electrónico y visitar sitios web. El ISP normalmente proporciona un paquete de software, un nombre de usuario y números de teléfono de acceso por una cuota determinada.

K

Kb: Kilobit: unidad de datos igual a 1024 bits. Una medida de la capacidad de los circuitos integrados de memoria.

KB: Kilobyte: unidad de datos equivalente a 1024 bytes, aunque con frecuencia se habla de 1000 bytes para hacer referencia a un kilobyte.

kHz: (Kilohercio): medida de frecuencia equivalente a 1000 Hz.

L

LAN: (Local Area Network [Red de área local]): red de ordenadores que abarca un área pequeña. Habitualmente una LAN comprende un edificio o unos cuantos edificios próximos entre sí. Una LAN puede conectarse a otra situada a cualquier distancia a través de líneas telefónicas y ondas de radio para formar una WAN (Wide Area Network [red de área ancha]).

LCD: (Liquid Crystal Display [Pantalla de cristal líquido]): tecnología utilizada en las pantallas de los ordenadores portátiles y en las pantallas planas.

LED: (Light-Emitting Diode [Diodo emisor de luz]): componente electrónico que emite luz para indicar el estado del ordenador.

LPT: (Line print terminal [terminal de impresión de línea]): nombre que recibe una conexión en paralelo a una impresora o a otro dispositivo paralelo.

M

Mb: Megabit: medida de la capacidad de los chips de memoria equivalente a 1024 Kb.

MB: Megabyte: medida de almacenamiento de datos equivalente a 1.048.576 bytes. 1 MB equivale a 1024 KB. Cuando se refiere al almacenamiento en la unidad de disco duro, el término a menudo se redondea a 1.000.000 de bytes.

Mbps: (megabits per second [megabits por segundo]): un millón de bits por segundo. Esta medida suele utilizarse para velocidades de transmisión de redes y módems.

MB/seg: (megabytes per second [Megabytes por segundo]): un millón de bytes por segundo. Esta medida se utiliza normalmente en la frecuencia de transferencia de datos.

Memoria: área de almacenamiento temporal de datos del interior del ordenador. Puesto que los datos de la memoria no son permanentes, es recomendable guardar con frecuencia los archivos mientras se trabaja con ellos y guardarlos siempre antes de apagar el ordenador. El ordenador puede contener diferentes formas de memoria; por ejemplo, RAM, ROM y memoria de vídeo. A menudo la palabra memoria se utiliza como sinónimo de la RAM.

Memoria de vídeo: memoria formada por chips de memoria dedicados a funciones de vídeo. Generalmente, la memoria de vídeo es más rápida que la memoria del sistema. La cantidad de memoria de vídeo instalada afecta principalmente al número de colores que un programa puede mostrar.

MHz: (megahertz {megahercio}): medida de frecuencia equivalente a 1 millón de ciclos por segundo. Las velocidades de los procesadores, buses e interfaces del ordenador se miden a menudo en MHz.

Módem: dispositivo que permite al ordenador comunicarse con otros ordenadores mediante líneas telefónicas analógicas. Existen tres tipos de módem: externo, tarjeta PC e interno. Generalmente, el módem se utiliza para conectarse a Internet e intercambiar mensajes de correo electrónico.

Modo de espera: modo de administración de energía que cierra todas las operaciones innecesarias del ordenador para ahorrar energía.

Modo de gráficos: modo de vídeo que puede definirse como x píxeles horizontales por y píxeles verticales por z colores. Los modos de gráficos pueden mostrar una variedad ilimitada de formas y fuentes.

Modo de hibernación: función de administración de energía que guarda todo en memoria en un espacio reservado de la unidad de disco duro y apaga el ordenador. Cuando se reinicia el ordenador, se recupera automáticamente la información de la memoria que se guardó en el disco duro.

Modo de pantalla dual: configuración de la pantalla que permite utilizar un segundo monitor como extensión de la pantalla. También se conoce como *modo de pantalla extendida*.

Modo de pantalla extendida: configuración de la pantalla que permite utilizar un segundo monitor como extensión de la misma. También se conoce como modo de pantalla dual.

Modo de vídeo: modo que describe la forma en que se muestran el texto y los gráficos en un monitor. El software con gráficos, como los sistemas operativos Windows, que funciona en modos de vídeo que pueden definirse como x píxeles horizontales por y píxeles verticales por z colores. El software de caracteres, como los editores de texto, que funciona en modos de vídeo que pueden definirse como x columnas por y filas de caracteres.

Módulo de memoria: pequeña tarjeta de circuito impreso que contiene chips de memoria, la cual se conecta a la placa base.

Módulo de viaje: dispositivo de plástico diseñado para acoplarse en el interior del compartimento para módulos y reducir el peso del ordenador.

Monitor: dispositivo de alta resolución similar a un televisor que muestra la salida del ordenador.

ms: (Milisegundo): medida de tiempo que equivale a una milésima de segundo. Los tiempos de acceso de los dispositivos de almacenamiento se miden a menudo en milisegundos.

N

NIC: véase *Adaptador de red*.

ns: (Nanosegundo): medida de tiempo que equivale a una milmillonésima de segundo.

NVRAM: (Nonvolatile Random Access Memory [Memoria no volátil de acceso aleatorio]): tipo de memoria que almacena datos cuando el ordenador está apagado o pierde la fuente de energía externa. La memoria NVRAM se usa para mantener la información de configuración del ordenador, por ejemplo la fecha, la hora y otras opciones de configuración del sistema que se pueden definir.

P

Panel de control: utilidad de Windows que permite modificar la configuración del sistema operativo y del hardware, por ejemplo, la configuración de la pantalla.

Papel tapiz: diseño o imagen de fondo del escritorio de Windows. El papel tapiz se puede cambiar mediante el Panel de control de Windows. También puede digitalizar su fotografía favorita y utilizarla como papel tapiz.

Partición: área física de almacenamiento de la unidad de disco duro que está asignada a una o más áreas lógicas de almacenamiento, conocidas como unidades lógicas. Cada partición puede contener varias unidades lógicas.

PCI: (peripheral component interconnect [Interconexión de componentes periféricos]): PCI es un bus local que admite rutas de datos de 32 y 64 bits, lo cual proporciona una ruta de datos de alta velocidad entre el procesador y dispositivos como el vídeo, las unidades y las redes.

PCI Express: modificación de la interfaz PCI que incrementa la velocidad de transferencia de datos entre el procesador y los dispositivos conectados a él. PCI Express puede transferir datos a velocidades que van desde 250 MB/seg. a 4 GB/seg. Si el conjunto de chips PCI Express y el dispositivo pueden funcionar a diferentes velocidades, funcionarán a la velocidad menor.

PCMCIA: (Personal Computer Memory Card International Association [Asociación internacional de fabricantes de tarjetas de memoria para ordenadores personales]); organización que establece estándares para las tarjetas PC.

PIN: (Personal Identification Number [Número de identificación personal]): secuencia de números y letras utilizada para impedir el acceso no autorizado a las redes de ordenadores y a otros sistemas seguros.

PIO: (Programmed input/output [Entrada/salida programada]): método de transferencia de datos entre dos dispositivos a través del procesador como parte de la ruta de datos.

Pixel: un solo punto en la pantalla del monitor. Los píxeles están ordenados en hileras y columnas para crear una imagen. La resolución de vídeo (por ejemplo, 800 x 600) se expresa como el número de píxeles en dirección horizontal por el número de píxeles en dirección vertical.

Placa de sistema: la principal tarjeta de circuitos del ordenador. También conocida como tarjeta maestra.

Plug-and-Play: capacidad del ordenador para configurar automáticamente los dispositivos. La característica Plug and Play permite la instalación y configuración automáticas, y proporciona compatibilidad con el hardware existente si el BIOS, el sistema operativo y todos los dispositivos también son compatibles con Plug and Play.

POST: (power-on self-test [Autopruueba de encendido]): programas de diagnóstico cargados automáticamente por la BIOS que realizan pruebas básicas en los principales componentes del ordenador, como la memoria, las unidades de disco duro y el vídeo. Si no se detecta ningún problema durante la POST, el ordenador continúa el inicio.

Procesador: chip informático que interpreta y ejecuta instrucciones de programas. A veces, al procesador se le llama CPU (Central Processing Unit [unidad central de proceso]).

Programa: cualquier software que procese datos, incluyendo hojas de cálculo, procesadores de textos, bases de datos y paquetes para juegos. Los programas requieren un sistema operativo para su ejecución.

Programa de instalación: programa que se utiliza para instalar y configurar hardware y software. El programa **setup.exe** o **install.exe** se incluye con la mayoría de paquetes de software de Windows. El *Programa de instalación* es distinto a la configuración del sistema.

Protegido contra escritura: archivos o dispositivos que no se pueden modificar. Utilice la protección contra escritura si desea impedir que se cambien o se destruyan los datos. Para proteger contra escritura un disquete de 3,5 pulgadas, deslice su lengüeta de protección hacia la posición abierta.

Protector contra sobrevoltajes: evita que los picos de tensión, como los que ocurren durante una tormenta eléctrica, entren en el ordenador a través de la toma de alimentación eléctrica. Los protectores contra sobrevoltajes no protegen de rayos o disminuciones excesivas de tensión mayores del 20 por ciento por debajo del nivel normal de tensión en la línea de CA.

Las conexiones de red no están protegidas por los protectores contra sobrevoltajes. Desconecte siempre el cable del conector de red durante una tormenta con aparato eléctrico.

PS/2: (Personal System/2): tipo de conector al que se conecta un teclado, ratón o teclado numérico compatibles con PS/2.

PXE: (Preboot eXecution Environment [entorno de ejecución previo al inicio]): estándar WfM (Wired for Management) que permite configurar e iniciar remotamente ordenadores en red sin sistema operativo.

R

RAID: (Arreglo redundante de discos independientes): método que proporciona redundancia de datos. Algunas implementaciones comunes de RAID incluyen RAID 0, RAID 1, RAID 5, RAID 10 y RAID 50.

RAM: (Random Access Memory [Memoria de acceso aleatorio]): área principal de almacenamiento temporal para instrucciones de programas y datos. La información almacenada en la RAM se pierde cuando se apaga el ordenador.

Ranura de expansión: conector de la placa base (en algunos ordenadores) en el que se inserta una tarjeta de expansión que la conecta al bus del sistema.

Ratón: dispositivo apuntador que controla el movimiento del cursor en la pantalla. Normalmente el ratón se desliza sobre una superficie dura y plana para mover el puntero o cursor en la pantalla.

Resolución: nitidez y claridad de imagen que proporciona una impresora o que presenta un monitor. Cuanto más alta es la resolución, más nítida es la imagen.

Resolución de vídeo: véase *resolución*.

Reproductor de CD: software que se utiliza para reproducir discos compactos de música. El reproductor de discos compactos muestra una ventana con botones que se utilizan para reproducir un CD.

Reproductor de DVD: software utilizado para ver películas en DVD. El reproductor de DVD muestra una ventana con botones que se utiliza para ver una película.

RFI: (Radio Frequency Interference [Interferencia de radiofrecuencia]): interferencia que se genera en radiofrecuencias comunes, de 10 kHz a 100.000 MHz. Las radiofrecuencias están en el extremo más bajo del espectro de frecuencia electromagnética y tienen más posibilidades de ser objeto de interferencias que las radiaciones de frecuencia más alta, como las de infrarrojos y luz.

ROM: (Read-Only Memory [Memoria de sólo lectura]): memoria que almacena datos y programas que el ordenador no puede eliminar ni escribir. La memoria ROM, a diferencia de la RAM, conserva su contenido incluso después de que se apague el ordenador. Algunos programas esenciales para el funcionamiento del ordenador residen en la memoria ROM.

RPM: (revolutions per minute [Revoluciones por minuto]): número de revoluciones que se producen por minuto. La velocidad de la unidad de disco duro a menudo se mide en r.p.m.

RTC: (Real Time Clock [Reloj de tiempo real]): reloj en la placa base alimentado por baterías que conserva la fecha y la hora después de apagar el ordenador.

RTCST: (Real Time Clock Reset [Restablecimiento del reloj en tiempo real]): puente de la placa base de algunos ordenadores que se pueden utilizar a menudo para solucionar problemas.

S

SAI: (Sistema de alimentación ininterrumpida): fuente de energía de reserva que se utiliza cuando se produce una interrupción de la alimentación eléctrica o una caída a un nivel de voltaje inaceptable. Un SAI mantiene funcionando al ordenador durante un periodo limitado cuando no hay energía eléctrica. Los sistemas SAI generalmente proporcionan supresión de sobrevoltaje y también pueden ofrecer regulación de voltaje. Los sistemas SAI pequeños proporcionan alimentación de batería durante varios minutos, a fin de permitir el cierre del ordenador.

ScanDisk: utilidad de Microsoft que comprueba los archivos, las carpetas y la superficie del disco duro en busca de errores. ScanDisk a menudo se ejecuta cuando se reinicia el ordenador después de haber dejado de responder.

SDRAM: (Synchronous Dynamic Random-Access Memory [Memoria dinámica síncrona de acceso aleatorio]): tipo de DRAM sincronizada con la velocidad de reloj óptima del procesador.

Sensor de infrarrojos: puerto que permite la transferencia de datos entre el ordenador y los dispositivos compatibles con infrarrojos sin utilizar una conexión de cable.

Sensor de luz de ambiente: ALS.

Secuencia de inicio: especifica el orden de los dispositivos desde los que intenta iniciarse el ordenador.

SIM: Módulo de identidad de suscripciones. La tarjeta SIM contiene un microchip que cifra transmisiones de datos y voz. Las tarjetas SIM se pueden utilizar en teléfonos u ordenadores portátiles.

Software: cualquier elemento que se puede almacenar electrónicamente, por ejemplo, archivos o programas del ordenador.

Software antivirus: Programa diseñado para identificar, aislar y eliminar virus del ordenador.

Sólo lectura: datos o archivos que se pueden ver, pero no se pueden modificar ni eliminar. Un archivo puede tener un tipo de acceso de sólo lectura si:

- Reside en un disco CD o DVD protegido físicamente contra escritura.
- Se encuentra en un directorio de una red y el administrador del sistema ha asignado derechos de sólo lectura a usuarios específicos.

S/PDIF: (Sony/Philips Digital Interface [Interfaz digital de Sony/Philips]): formato de archivo de transferencia de audio que permite la transferencia de audio de un archivo a otro sin necesidad de convertirlo a un formato analógico, el cual puede disminuir la calidad del archivo.

SVGA: (Super-Video Graphics Array [Arreglo de gráficos de súper vídeo]): estándar de vídeo para tarjetas de vídeo y controladoras. Las resoluciones SVGA más comunes son 800 x 600 y 1024 x 768.

El número de colores y la resolución que puede mostrar un programa depende del monitor, de la controladora de vídeo y de sus controladores y de la cantidad de memoria de vídeo instalada en el ordenador.

S-vídeo y salida de TV: conector que se utiliza para conectar un televisor o un dispositivo de audio digital al ordenador.

SXGA: (Super-extended Graphics Array [Arreglo de gráficos superampliados]): estándar de vídeo para tarjetas y controladoras que admiten resoluciones de hasta 1280 x 1024.

SXGA+: (Super-extended graphics array plus [Arreglo de gráficos superampliados al máximo]): estándar de vídeo para tarjetas de vídeo y controladoras que admite resoluciones de hasta 1400 x 1050.

T

TAPI: (Telephony Application Programming Interface [Interfaz de programación de aplicaciones de telefonía]): permite a los programas de Windows funcionar con una gran variedad de dispositivos de telefonía, incluyendo de voz, datos, fax y vídeo.

Tarjeta de expansión: tarjeta de circuito que se instala en una ranura de expansión en la placa base de algunos ordenadores para ampliar su capacidad. Pueden ser, entre otras, tarjetas de vídeo, de módem o de sonido.

Tarjeta ExpressCard: una tarjeta de E/S extraíble que cumple con el estándar PCMCIA. Algunos de los tipos más habituales de tarjetas ExpressCard son los módems y los adaptadores de red. Las tarjetas ExpressCard soportan ambos estándares PCI Express y USB 2.0.

Tarjeta PC: tarjeta de E/S extraíble que cumple el estándar PCMCIA. Algunos de los tipos más habituales de tarjetas PC son los módems y los adaptadores de red.

Tarjeta PC extendida: tarjeta PC que sobresale de la ranura para tarjetas PC cuando se instala.

Tarjeta smart: tarjeta que tiene incrustados un procesador y un chip de memoria. Las tarjetas smart se pueden usar para autenticar un usuario en ordenadores que admiten tarjetas smart.

Tecnología inalámbrica Bluetooth®: tecnología inalámbrica estándar para dispositivos interconectados de corto alcance (9 m [29 pies]) que permite que los dispositivos activados se reconozcan entre sí.

Tiempo de funcionamiento de la batería: período (minutos u horas) durante el que la batería de un ordenador portátil conserva su carga mientras alimenta al ordenador.

U

UMA: (Unified Memory Allocation [Asignación de memoria unificada]): memoria del sistema asignada dinámicamente al vídeo.

Unidad de CD: unidad que utiliza tecnología óptica para leer datos desde discos compactos.

Unidad de CD-RW: unidad que puede leer discos compactos y grabar en discos CD-RW (regrabables) y en discos CD-R (grabables). Puede grabar múltiples veces en discos CD-RW, pero sólo puede grabar una vez en discos CD-R.

Unidad de CD-RW/DVD: unidad, en ocasiones denominada unidad combinada, la cual puede leer discos compactos y discos DVD, y grabar en discos CD-RW (regrabables) y en discos CD-R (grabables). Puede grabar múltiples veces en discos CD-RW, pero sólo puede grabar una vez en discos CD-R.

Unidad de disquete: unidad de disco que puede leer disquetes y grabar en ellos.

Unidad de disco duro: unidad que lee y graba datos en un disco duro. Los términos “unidad de disco duro” y “disco duro” suelen utilizarse indistintamente.

Unidad de DVD: unidad que utiliza tecnología óptica para leer datos de discos DVD y CD.

Unidad de DVD+RW: unidad que puede leer los DVD y la mayoría de los discos compactos, así como escribir en discos DVD+RW (DVD regrabables).

Unidad óptica: unidad que utiliza tecnología óptica para leer o escribir datos de discos CD, DVD o DVD+RW. Son unidades ópticas las unidades de CD, DVD, CD-RW y combinadas CD-RW/DVD, por ejemplo.

Unidad Zip: unidad de disquete de alta capacidad desarrollada por Iomega Corporation que utiliza discos extraíbles de 3,5 pulgadas denominados discos Zip. Los discos Zip son ligeramente más grandes que los normales, aproximadamente el doble de gruesos y almacenan hasta 100 MB de datos.

USB: (Universal Serial Bus [bus serie universal]): interfaz de hardware para dispositivos de baja velocidad, por ejemplo un teclado, ratón, palanca de mando, escáner, juego de altavoces o impresora, dispositivos de banda ancha (módems DSL y de cable) o dispositivos de imágenes compatibles con USB. Los dispositivos se enchufan directamente en un zócalo de 4 patas existente en el ordenador o en un concentrador de varios puertos que se conecta al ordenador. Los dispositivos USB pueden conectarse y desconectarse mientras el ordenador está encendido y también pueden conectarse entre sí formando una cadena tipo margarita.

UTP: (Unshielded Twisted Pair [Par trenzado sin blindaje]): describe un tipo de cable usado en la mayoría de las redes telefónicas y en algunas redes informáticas. Los pares de cables sin blindaje están trenzados para proteger frente a las interferencias electromagnéticas, en lugar de usar una funda metálica alrededor de cada par de cables para evitar las interferencias.

UXGA: (Ultra eXtended Graphics Array [Arreglo de gráficos ultra extendidos]): estándar de vídeo para tarjetas de vídeo y controladoras que admite resoluciones de hasta 1600 x 1200.

V

V: (Volt [Voltio]): medida del potencial eléctrico o de la fuerza electromotriz. Se produce 1 V en una resistencia de 1 ohmio cuando pasa por ella una intensidad de 1 amperio.

Velocidad de bus: velocidad en MHz, que indica la rapidez del bus al transferir información.

Velocidad de reloj: velocidad, en MHz, que indica la rapidez con la que pueden funcionar los componentes del ordenador conectados al bus del sistema.

Virus: programa diseñado para ocasionar problemas o destruir datos almacenados en el ordenador. Un programa de virus pasa de un ordenador a otro a través de un disco infectado, de software descargado de Internet o de archivos que se adjuntan al correo electrónico. Cuando se inicia un programa infectado, también se inicia el virus integrado.

Un tipo común de virus es el de inicialización, que se almacena en los sectores de inicialización de un disquete. Si se deja el disquete en la unidad al cerrar y apagar el ordenador, éste se infecta cuando lee los sectores de inicialización del disquete en busca del sistema operativo. Una vez que el ordenador está infectado, el virus de inicio puede reproducirse en todos los discos en los que se lea o escriba en ese ordenador hasta que se erradique el virus.

W

W: (watt [Vatio]): medida de la potencia eléctrica. Un vatio es 1 amperio de corriente que fluye a 1 voltio.

WHr: (watt-hour [Watios-hora]): unidad de medida usada normalmente para indicar la capacidad aproximada de una batería. Por ejemplo, una batería de 66 WHr puede proporcionar 66 W de potencia para 1 hora o 33 W para 2 horas.

WLAN: red de área local inalámbrica. Serie de ordenadores interconectados que se comunican entre ellos a través de las ondas del aire mediante puntos de acceso o enrutadores inalámbricos para proporcionar acceso a Internet.

WWAN: Wireless Wide Area Network. Red inalámbrica de datos de alta velocidad que utiliza tecnología móvil y cubre un área geográfica mucho mayor que el área geográfica de la WLAN.

WXGA: (wide-aspect extended Graphics Array [arreglo de gráficos extendido con aspecto ancho]): estándar de vídeo para tarjetas y controladoras que admite resoluciones de hasta 1280 x 800.

X

XGA: (eXtended Graphics Array [arreglo de gráficos extendido]): estándar de vídeo para tarjetas de vídeo y controladoras que admite resoluciones de hasta 1024 x 768.

Z

ZIF: (Zero Insertion Force [Fuerza de inserción cero]): tipo de zócalo o conector que permite instalar o extraer un chip sin necesidad de aplicar fuerza sobre el chip o su zócalo.

zip: formato común de compresión de datos. Los archivos que han sido comprimidos con el formato Zip se denominan archivos Zip y suelen tener la extensión de nombre de archivo **.zip**. Una clase especial de archivo comprimido zip es el archivo autoextraíble, el cual tiene una extensión de nombre de archivo **.exe**. Puede descomprimir un archivo autoextraíble haciendo doble clic sobre él.

Zona de Impacto Strike Zone™: área reforzada de la base de la plataforma que protege al disco duro, actuando como un dispositivo de amortiguación cuando un ordenador experimenta un impacto resonante o se deja caer (con el ordenador encendido o apagado).

Índice

A

- administración de energía
 - ajustar valores, 135
 - conservar energía de la batería, 41
 - QuickSet, 135
- alimentación
 - acondicionadores de línea, 30
 - dispositivos de protección, 30
 - problemas, 99
 - protectores contra sobrevoltajes, 30
 - SAI, 30
- altavoces
 - descripción, 17
- altavoz
 - problemas, 102
 - volumen, 102
- archivo de ayuda
 - Centro de ayuda y soporte técnico de Windows, 14
- asistencia
 - cómo ponerse en contacto con Dell, 139
 - política, 171
 - ponerse en contacto con Dell, 172
- asistencia técnica
 - política, 171
- Asistente para transferencia de archivos y configuraciones, 26

- asistentes
 - Asistente para compatibilidad de programas, 97
 - Asistente para transferencia de archivos y configuraciones, 26
- audio digital S/PDIF
 - activación, 64
- audio. Ver *sonido*
- Auriculares Dolby, configurar, 64
- Ayuda de QuickSet, 14

B

- barra de tareas
 - icono de QuickSet, 135
- barras de herramientas
 - ajustar el tamaño, 135
- batería
 - almacenar, 44
 - cargar, 43
 - comprobar la carga, 40
 - conservar la energía, 41
 - descripción, 23
 - extraer, 43
 - medidor, 40
 - medidor de carga, 40
 - medidor de energía, 40
 - rendimiento, 39

- botón de expulsión de la bandeja de la unidad de disco óptica
 - descripción, 21
- botones de control multimedia
 - botón Dell MediaDirect, 48
 - descripción, 17
 - play/pause/Dell MediaDirect (reproducción/pausa/Dell MediaDirect), 17
- brillo
 - ajuste, 33

C

- carné, 138
- CD
 - reproducción, 45
 - sistema operativo, 14
- CD Drivers and Utilities (Controladores y utilidades), 106
- CD Operating System (Sistema operativo), 14
- Centro de ayuda y soporte técnico, 14
- Cómo conectarse a Internet acerca de, 25
 - opciones, 25
- compartimento de módulos cambio de dispositivos, 118

- compartimento modular
 - tornillo de seguridad del dispositivo, 118
- comprobar disco, 88
- conectar
 - red Mobile Broadband, 78
 - WLAN, 74
- conector de red
 - descripción, 21
- conector de vídeo
 - descripción, 22
- conector del módem
 - descripción, 21
- conector IEEE 1394
 - descripción, 20
 - problemas, 95
- conector para S-vídeo y salida de TV
 - descripción, 20
- conectores de audio, 20
- conectores USB
 - descripción, 21-22
- conexión
 - dispositivo de audio, 52
 - televisión, 52
- conexión a Internet
 - configurar, 25
- conflictos
 - incompatibilidades de software y hardware, 107
- conflictos de IRQ, 107
- contraseñas
 - acerca de, 81
 - olvidar, 82

- Contrato de licencia del usuario final, 11
- controladores
 - acerca de, 104
 - cómo identificarlos, 105
 - volver a instalar, 105
- cubierta de las bisagras
 - extraer, 129
- cubierta del módem
 - descripción, 23
- cubierta del módulo de memoria, 23

D

- Dell
 - política de asistencia, 171
 - ponerse en contacto, 139
 - ponerse en contacto con, 172
 - sitio web de asistencia técnica, 13
- Dell Diagnostics
 - acerca de, 83, 86
 - iniciar desde la unidad de disco duro, 83
- Dell Diagnostics (Diagnósticos Dell)
 - iniciar desde el CD Drivers and Utilities (Controladores y utilidades), 84
- Dell MediaDirect, 17
 - acerca de, 48
 - problemas, 97
- diagnósticos
 - Dell, 83, 86

- dispositivo de audio
 - activación, 64
 - conexión, 52
- documentación
 - Contrato de licencia del usuario final, 11
 - en línea, 13
 - ergonomía, 11
 - garantía, 11
 - Guía de información del producto, 11
 - reglamentaria, 11
 - seguridad, 11

DVD

- reproducción, 45

E

- energía
 - modo de espera, 41
 - modo de hibernación, 42
 - modos de gestionar el uso de energía, 40
- escáner
 - problemas, 101
- especificaciones, 159
- etiqueta de Microsoft Windows, 12
- etiqueta de servicio, 12
- etiquetas
 - etiqueta de servicio, 12
 - Microsoft Windows, 12

G

Guía de información del producto, 11

H

hacer un seguimiento del software
proteger el ordenador, 82

hardware

Dell Diagnostics, 83, 86

I

iconos

ajustar el tamaño, 135

impresora

cable, 29

conectar, 29

configurar, 29

problemas, 100

USB, 29

inalámbrico

activar y desactivar la actividad, 135

indicador de alimentación

condiciones, 99

indicadores luminosos del

estado del dispositivo, 16

información

reglamentaria, 11

información sobre

ergonomía, 11

información sobre la garantía, 11

instrucciones de seguridad, 11

L

lector de tarjetas de memoria multimedia 5 en 1, 69

limpieza

superficie táctil, 169

luces de estado del teclado

descripción, 18

M

memoria

añadir, 120, 122

extraer, 120, 123

instalar, 119

mensajes

error, 89

mensajes de error, 89

Mobile Broadband (WWAN)

conexiones de red, 78

módem

instalar, 125

modo de espera

acerca de, 41

modo de hibernación, 42

monitor

cambio de la imagen de vídeo, 33

problemas, 103

O

ordenador

especificaciones, 159

no responde, 96

proteger, 82

rendimiento bajo, 89, 98

restaurar el estado operativo anterior, 108

se bloquea, 96-97

ordenador perdido, 82

ordenador robado, 82

P

paneles protectores

extracción, 69

extraer, 71

tarjetas ExpressCard, 67

pantalla

ajustar el tamaño de las barras de herramientas, 135

ajustar el tamaño de las barras de tareas, 135

ajustar el tamaño de los iconos, 135

ajuste del brillo, 33

cambio de la imagen de vídeo, 33

descripción, 16

resolución, 33

pantalla. Ver *monitor*

pasador de liberación del compartimento de baterías, 23

PC Restore (Restaurar PC), 109

- problemas
 - alimentación, 99
 - altavoces, 102
 - bloqueos, 96
 - compatibilidad de programas y Windows, 97
 - condiciones del indicador de alimentación, 99
 - conector IEEE 1394, 95
 - Dell Diagnostics, 83, 86
 - Dell MediaDirect, 97
 - el ordenador no responde, 96
 - el ordenador no se inicia, 96
 - el ordenador se bloquea, 96-97
 - el programa no responde, 97
 - el programa se bloquea repetidamente, 97
 - escáner, 101
 - impresora, 100
 - mensajes de error, 89
 - pantalla azul, 97
 - política de asistencia técnica, 171
 - red, 99
 - rendimiento bajo del ordenador, 89, 98
 - restaurar el estado anterior del sistema operativo, 107
 - software, 96-98
 - software espía, 89, 98
 - teclado, 95
 - unidad de CD, 87
 - unidad de CD-RW, 87
 - unidad de disco duro, 88
 - unidad de DVD, 87
 - unidades, 87
 - vídeo y monitor, 103

- programa Configuración del sistema
 - opciones más utilizadas, 168
 - pantalla, 167
 - visualizar, 167
- proteger el ordenador, 81

Q

- QuickSet, 36, 48, 135

R

- RAM. Consulte *memoria*
- ranura para cable de seguridad
 - descripción, 19
- Ranura para tarjeta ExpressCard
 - descripción, 20
- red
 - problemas, 99
 - QuickSet, 135
- reinstalar
 - Windows XP, 108
- reproducción de CD, 45
- reproducción de DVD, 45
- resolución
 - configuración, 33
- ResourceCD
 - Dell Diagnostics, 83, 86
- Restaurar sistema, 107-108

S

- SAI, 30
- Secuencia de inicio, 168
- seguridad
 - tornillo de seguridad del dispositivo, 118
- seguro de la pantalla, 18
- sistema de alimentación ininterrumpida. Ver SAI
- sistema operativo
 - CD, 14
 - reinstalar Windows XP, 108
 - volver a instalar, 14
- Sitio web de Asistencia Premier de Dell, 11
- sitio web de asistencia técnica, 13
- software
 - problemas, 97-98
- software espía, 89, 98
- solución de problemas
 - Centro de ayuda y soporte técnico, 14
 - conflictos, 107
 - Dell Diagnostics, 83, 86
 - problemas con el teclado externo, 95
 - restaurar el estado anterior del ordenador, 108
 - Solucionador de problemas de hardware, 107
- Solucionador de problemas de hardware, 107

sonido
 problemas, 102
 volumen, 102
superficie táctil
 descripción, 17
 limpieza, 169
 personalizar, 38

T

tarjeta con tecnología
 inalámbrica Bluetooth
 indicador de estado del
 dispositivo, 18
 instalar, 132

tarjetas de memoria
 multimedia

 extraer, 71
 instalación, 70
 paneles protectores, 71
 ranuras, 69
 tecnología CardBus, 69
 tipos, 69

tarjetas ExpressCard

 extendida, 67
 extracción, 69
 instalación, 67
 paneles protectores, 67, 69
 ranuras, 67
 tecnología CardBus, 67
 tipos, 67

teclado

 accesos directos, 36
 descripción, 17
 extraer, 131
 problemas, 95
 teclado numérico, 35

teclado numérico
 numérico, 35

tecnología CardBus
 tarjetas ExpressCard, 67

tecnología de CardBus
 tarjetas de memoria
 multimedia, 69

tornillo de seguridad del
 dispositivo
 acerca de, 118

transferir información a un
 ordenador nuevo, 26

TV

 conexión, 52

U

unidad de CD
 problemas, 87

unidad de CD-RW
 problemas, 87

unidad de disco duro
 descripción, 24
 devolución a Dell, 117
 problemas, 88
 sustituir, 115

unidad de disco flexible
 conectar a un conector
 USB, 21-22

unidad de DVD
 problemas, 87

unidad óptica
 descripción, 21

unidades
 problemas, 87

Véase *unidad de disco duro*

V

ventilador
 descripción, 19, 23

viajar con el ordenador
 embalaje, 137
 en avión, 138
 etiqueta de identificación, 137
 sugerencias, 138

vídeo
 problemas, 103

volumen
 ajustar, 102

W

Windows XP

 Asistente para compatibilidad
 de programas, 97
 Asistente para transferencia de
 archivos y
 configuraciones, 26
 Centro de ayuda y soporte
 técnico, 14
 Desinstalación del controlador
 de dispositivo, 105
 modo de espera, 41
 modo de hibernación, 42
 reinstalar, 108
 Restaurar sistema, 107-108
 Solucionador de problemas de
 hardware, 107
 volver a instalar, 14

WLAN, 73

